

Online UPS

EN



PowerWalker VFI 6000R LCD (Rack)
PowerWalker VFI 10000R LCD
(Rack)

Manual

EN/ES/IT/TR/PT



Please comply with all warnings and operating instructions in this manual strictly. Save this manual properly and read carefully the following instructions before installing the unit. Do not operate this unit before reading through all safety information and operating instructions carefully.

Table of Contents

1. IMPORTANT SAFETY INSTRUCTION	3
2. INSTALLATION AND OPERATION.....	5
2-1. UNPACKING AND INSPECTION	5
2-2. REAR PANEL VIEW.....	5
2-3. SINGLE UPS INSTALLATION.....	7
2-4. UPS INSTALLATION FOR PARALLEL SYSTEM	9
2-5. SOFTWARE INSTALLATION.....	10
3. OPERATIONS	11
3-1. BUTTON OPERATION.....	11
3-2. LED INDICATORS AND LCD PANEL	11
3-3. AUDIBLE ALARM	13
3-4. SINGLE UPS OPERATION	14
3-5. PARALLEL OPERATION	16
3-6. ABBREVIATION MEANING IN LCD DISPLAY	18
3-7. LCD SETTING	18
3-8. OPERATING MODE/STATUS DESCRIPTION.....	23
3-10. WARNING INDICATOR	25
4. TROUBLE SHOOTING.....	26
5. STORAGE AND MAINTENANCE.....	28
5-1. STORAGE	28
5-2. MAINTENANCE	28
6. SPECIFICATIONS.....	29

EN

1. IMPORTANT SAFETY INSTRUCTION

SAVE THESE INSTRUCTIONS – This manual contains important instructions for models PowerWalker VFI 6000/1000 LCD that should be followed during installation and maintenance of the UPS and batteries.

EN

- This product is specially designed for PCs and it is not recommended for use in any life-supporting system and other specific important equipment.
- This equipment can be operated by any individual with no previous training.
- Do not plug household appliances such as hair dryers to UPS receptacles.
- This unit intended for installation in a controlled environment (temperature controlled, indoor area free of conductive contaminants). Avoid installing the UPS in locations where there is standing or running water, or excessive humidity.
- Risk of electric shock, do not remove cover. No user serviceable parts inside. Refer servicing to qualified service personnel.
- The utility power outlet shall be near the equipment and easily accessible. To isolate UPS from AC input, remove the plug from the utility power outlet.
- If UPS is to be stored for a long time, it is recommended to recharge the batteries (by connecting the utility power to UPS, switch "ON"), once a month for 24 hours to avoid a full battery discharge.
- Please do not use the UPS in excess of the rated load capacity.
- The UPS contains one/two large-capacity batteries. So the shell shall not be opened, otherwise such dangers as electric shock will be caused. If any internal overhaul or replacement of the battery is required, please contact the distributor.
- The internal short circuiting of the UPS will lead to dangers such as electric shock or fire, therefore, no water containers (such as a water glass) shall be placed on the top of the UPS so as to avoid such dangers as electric shock.
- Do not dispose of battery or batteries in a fire. The battery may explode.
- Do not open or mutilate the battery or batteries. Released electrolyte is harmful to the skin and eyes. It may be toxic.
- Icon Φ on the rating label stands for phase symbol.
- A battery can present a risk of electrical shock and high short circuit current. The following precautions should be observed when working on batteries :
- Remove watches, rings, or other metal objects from the hand.
- Use tools with insulated handles.
- Servicing of batteries should be performed or supervised by personnel knowledgeable of batteries and the required precautions. Keep unauthorized personnel away from batteries.
- When replacing batteries, replace with the same type and number of the sealed lead-acid batteries.
- The maximum ambient temperature rating is 40°C.
- This pluggable type A equipment with battery already installed by the supplier is operator installable and may be operated by laymen.
- During the installation of this equipment it should be assured that the sum of the leakage currents of the UPS and the connected loads does not exceed 3.5mA.
- Attention, hazardous through electric shock. Also with disconnection of this unit from the mains, hazardous voltage still may be accessible through supply from battery. The battery supply should be therefore disconnected in the plus and minus pole of the battery when maintenance or service work inside the UPS is necessary.
- The mains socket outlet that supplies the UPS shall be installed near the UPS and shall be easily accessible.
- In case smoke is found coming out from the device, please cut off the power supply quickly and contact the distributor.

- Do not keep or use this product in any of the following environments:
 - Any area with combustible gas, corrosive substance or heavy dust.
 - Any area with extraordinarily high or low temperature (above 40°C or below 0°C) and humidity of more than 90%.
 - Any area exposed to direct sunshine or near any heating apparatus.
 - Any area with serious vibrations.
 - Outdoor.
- In the event that there is fire occurring in the vicinity, please use dry-power extinguishers. The use of liquid extinguishers may give rise to the danger of electric shock.

This product complies with the safety and environmental regulations in EU.

If the time arises to throw away your product, please recycle all the components possible. Batteries and rechargeable batteries are not to be disposed in your domestic waste! Please recycle them at your local recycling point. Together we can help to protect the environment.



2. Installation and Operation

There are two different types of online UPS: standard and long-run models. Please refer to the following model table.

Model	Type	Model	Type
6000	Standard model	6000L	Long-run model
10000		10000L	
6000R		6000RL	
10000R		10000RL	

We also offer optional parallel function for these two types by request. The UPS with parallel function is called as "Parallel model". We have described detailed installation and operation of Parallel Model in the following chapter.

2-1. Unpacking and Inspection

Unpack the package and check the package contents. The shipping package contains:

- One UPS
- One user manual
- One monitoring software CD
- One RS-232 cable (option)
- One USB cable
- One EPO plug
- One parallel cable (only available for parallel model)
- One share current cable (only available for parallel model)
- One battery cable (only available for long-run model)

NOTE: Before installation, please inspect the unit. Be sure that nothing inside the package is damaged during transportation. Do not turn on the unit and notify the carrier and dealer immediately if there is any damage or lacking of some parts. Please keep the original package in a safe place for future use.

2-2. Rear Panel View

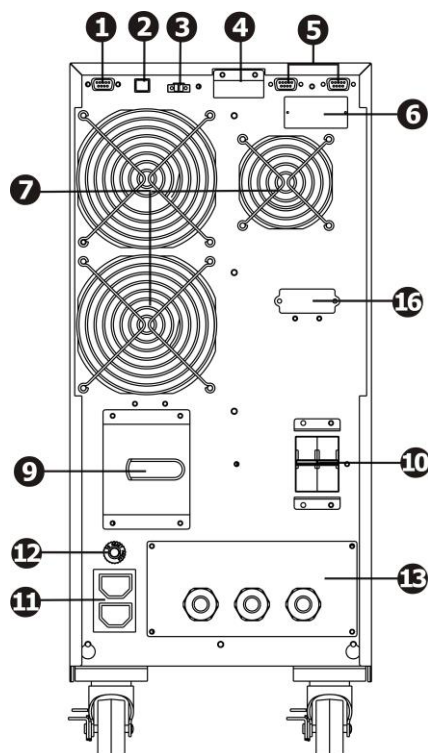

Diagram 1: Rear Panel Overlook 6000(L)/10000(L)

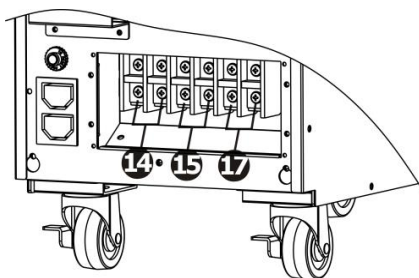

Diagram 2: Input/Output Terminal

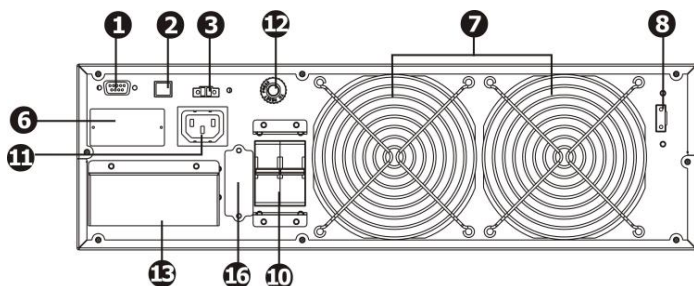

Diagram 3: Rear Panel Overlook 6000R(L)/10000R(L)

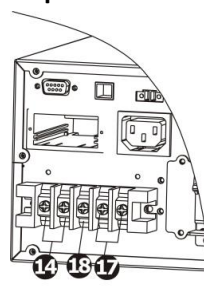

Diagram 4: Input/Output Terminal

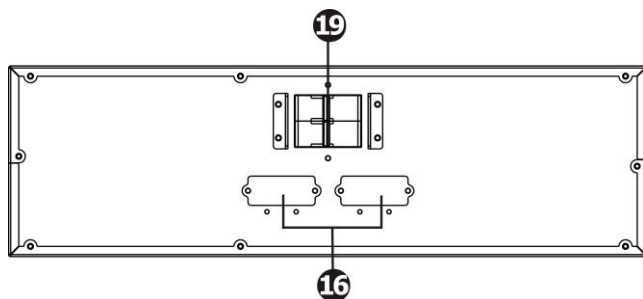

Diagram 5: 6KR/10KR battery pack rear panel

1. RS-232 communication port
2. USB communication port
3. Emergency power off function connector (EPO connector)
4. Share current port (only available for parallel model)
5. Parallel port (only available for parallel model)
6. Intelligent slot
7. Cooling fan
8. External maintenance bypass switch port
9. Maintenance bypass switch
10. Input circuit breaker
11. Output receptacles: connect to mission-critical loads
12. Output circuit breaker for receptacles
13. Input/Output terminal (Refer to Diagram 2 & 4 for the details)
14. Output terminal: connect to mission-critical loads
15. Programmable output terminal: connect to non-critical loads
16. External battery connector (only available for Long-run model)
17. Utility input terminal
18. Grounding terminal
19. Battery pack output circuit breaker

2-3. Single UPS Installation

Installation and wiring must be performed in accordance with the local electric laws/regulations and execute the following instructions by professional personnel.

- 1) Make sure the mains wire and breakers in the building are enough for the rated capacity of UPS to avoid the hazards of electric shock or fire.

NOTE: Do not use the wall receptacle as the input power source for the UPS, as its rated current is less than the UPS's maximum input current. Otherwise the receptacle may be burned and destroyed.

- 2) Switch off the mains switch in the building before installation.
- 3) Turn off all the connected devices before connecting to the UPS and then switch off the internal output breaker.
- 4) Prepare wires based on the following table:

Model	Wiring spec (AWG)			
	Input	Output	Battery	Ground
6000	10	10	/	10
6000L	10	10	10	10
10000	8	8	/	8
10000L	8	8	8	8
6000R	10	10		10
6000RL	10	10	10	10
10000R	8	8		8
10000RL	8	8	8	8

NOTE 1: The cable for 6000/6000L should be able to withstand over 40A current. It is recommended to use 10AWG or thicker wire for safety and efficiency.

NOTE 2: The cable for 10000/10000L should be able to withstand over 63A current. It is recommended to use 8AWG or thicker wire for safety and efficiency.

NOTE 3: The selections for color of wires should be followed by the local electrical laws and regulations.

- 5) Remove the terminal block cover on the rear panel of UPS. Then connect the wires according to the following terminal block diagrams: (Connect the earth wire first when making wire connection. Disconnect the earth wire last when making wire disconnection!)

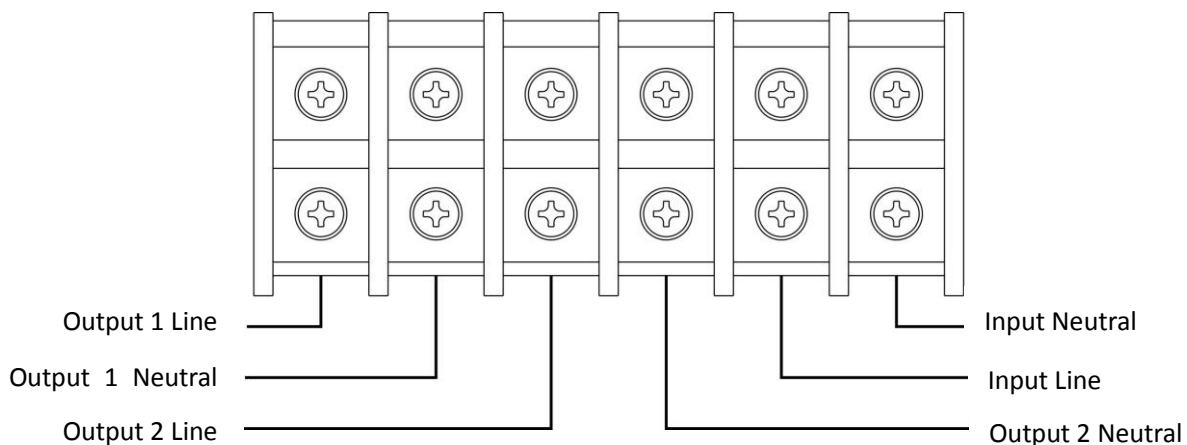

Terminal Block wiring diagram of 6000(L)/10000(L)

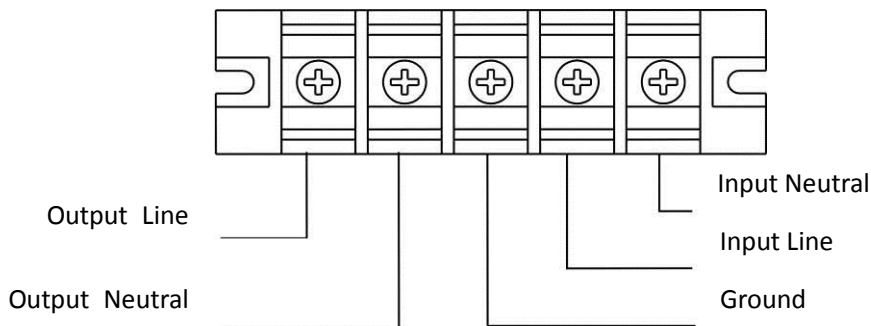

Terminal Block wiring diagram for 6000R(L)/10000R(L)

NOTE 1: Make sure that the wires are connected tightly with the terminals.

NOTE 2: There are two kinds of outputs: output terminal/outlets and programmable terminal. Please connect non-critical devices to the programmable terminal and critical devices to the output terminal/outlets. During power failure, you may extend the backup time to critical devices by setting shorter backup time for non-critical devices.

NOTE 3: The internal output breaker is used to cut off the output, but we suggest you to install an external output breaker between the output terminal and the load. This breaker should be installed in an easy access area which will allow you to cut off the output immediately in an emergency. And the breaker should be equipped with leakage current protection if necessary.

- 6) Insert the EPO plug into the EPO slot on the rear panel.
- 7) Put the terminal block cover back to the rear panel of the UPS.



Warning: (Only for standard model)

- Make sure the UPS is not turned on before installation. The UPS should not be turned on during wiring connection.
- Do not try to modify the standard model to the long-run model. Particularly, do not try to connect the standard internal battery to the external battery. The battery type and voltage may be different. If you connect them together, it maybe causes the hazard of electric shock or fire!



Warning: (Only for long-run model)

- Make sure a DC breaker or other protection device between UPS and external battery pack is installed. If not, please install it carefully. Switch off the battery breaker before installation.

NOTE: Set the battery pack breaker in "OFF" position and then install the battery pack.

- Give highly attention to the rated battery voltage marked on the rear panel. If you want to change the numbers of the battery pack, please make sure you modify the setting simultaneously. The connection with wrong battery voltage may cause permanent damage of the UPS. Make sure the voltage of the battery pack is correct.
- Give highly attention to the polarity marking on external battery terminal block, and make sure the correct battery polarity is connected. Wrong connection may cause permanent damage of the UPS.
- Make sure the protective earth ground wiring is correct. The wire current spec, color, position, connection and conductance reliability should be checked carefully.
- Make sure the utility input & output wiring is correct. The wire current spec, color, position, connection and conductance reliability should be checked carefully. Make sure the L/N site is correct, not reverse and short-circuited.

2-4. UPS Installation for Parallel System

If the UPS is only available for single operation, you may skip this section to the next.

- 1) Install and wires the UPSs according to the section 2-3.
- 2) Connect the output wires of each UPS to an external output breaker.
- 3) Connect all external output breakers to a major output breaker. Then this major output breaker will directly connect to the loads.
- 4) Each UPS is connected to an independent battery pack.

NOTE: The parallel system can not use one battery pack. Otherwise, it will cause system permanent failure.

- 5) Remove the cover of parallel share current cable port on the UPS, connect each UPS one by one with the parallel cable and share current cable, and then screw the cover back again.
- 6) Refer to the following wiring diagram:

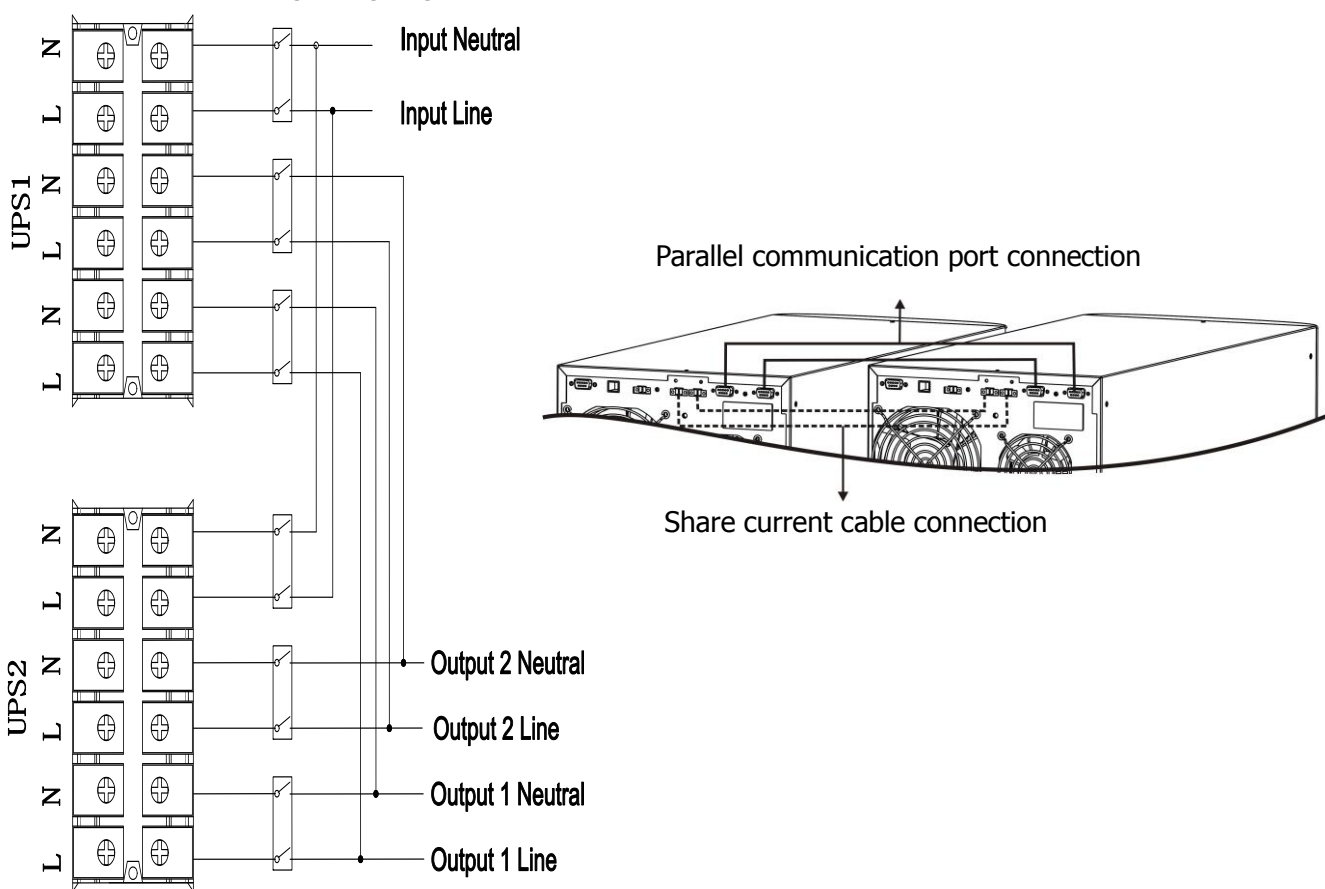

Diagram 1: Power cable connection

Wiring diagram of parallel system 6000(L)/10000(L)

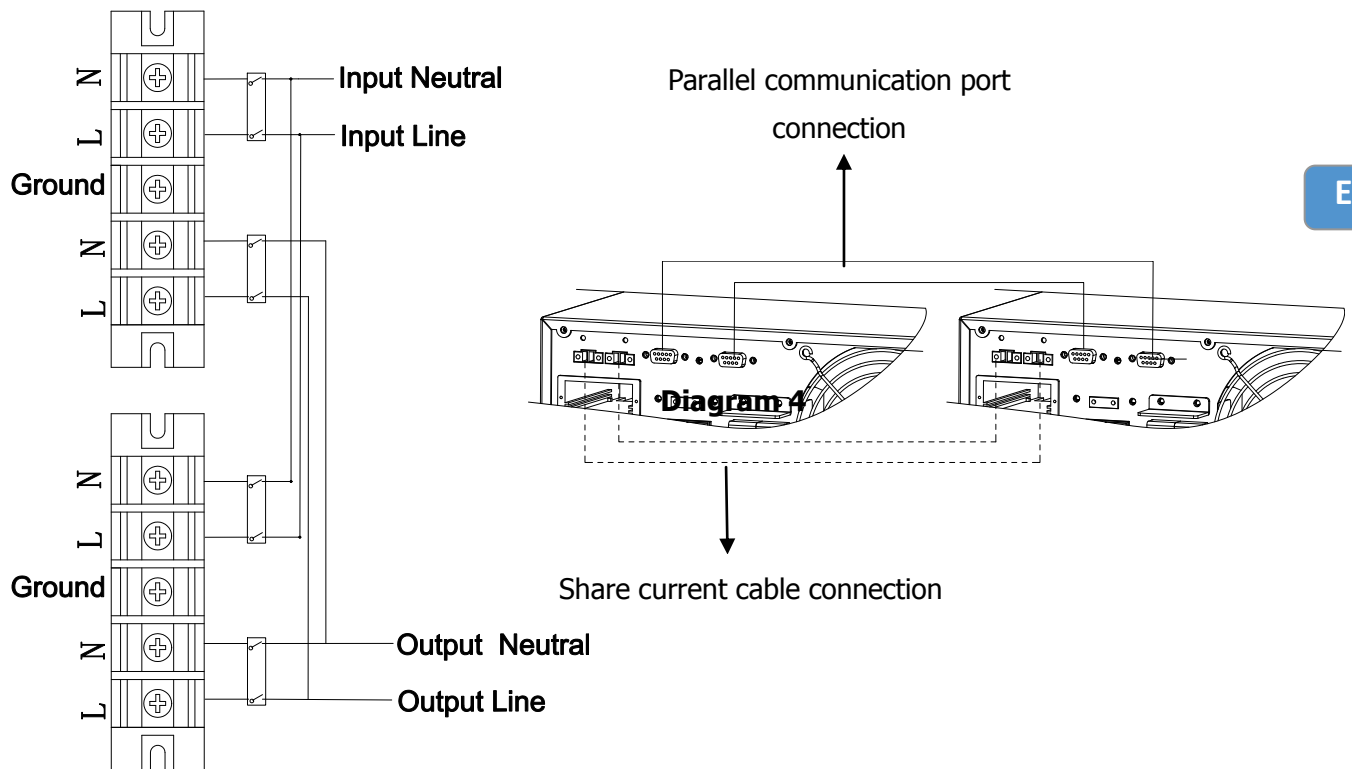

Diagram 2: Power cable connection

Wiring diagram of parallel system for 6000R(L)/10000R(L)

2-5. Software Installation

For optimal computer system protection, install UPS monitoring software to fully configure UPS shutdown. You may insert provided CD into CD-ROM to install the monitoring software. If not, please follow steps below to download and install monitoring software from the internet:

1. Go to the website <http://www.powerwalker.com/software.html>
2. Click ViewPower software icon and then choose your required OS to download the software.
3. Follow the on-screen instructions to install the software.
4. When your computer restarts, the monitoring software will appear as an orange plug icon located in the system tray, near the clock.



Check www.powerwalker.com/viewpower.html for latest software version.

3. Operations

3-1. Button Operation

Button	Function
ON/Enter Button	<ul style="list-style-type: none"> ➤ Turn on the UPS: Press and hold the button more than 0.5s to turn on the UPS. ➤ Enter Key: Press this button to confirm the selection in setting menu.
OFF/ESC Button	<ul style="list-style-type: none"> ➤ Turn off the UPS: Press and hold the button more than 0.5s to turn off the UPS. ➤ Esc key: Press this button to return to last menu in setting menu.
Test/Up Button	<ul style="list-style-type: none"> ➤ Battery test: Press and hold the button more than 0.5s to test the battery while in AC mode, or CVCF mode. ➤ UP key: Press this button to display next selection in setting menu.
Mute/Down Button	<ul style="list-style-type: none"> ➤ Mute the alarm: Press and hold the button more than 0.5s to mute the buzzer. Please refer to section 3-4-9 for details. ➤ Down key: Press this button to display previous selection in setting menu.
Test/Up + Mute/Down Button	<ul style="list-style-type: none"> ➤ Press and hold the two buttons simultaneous more than 1s to enter/escape the setting menu.

* CVCF mode means converter mode.

3-2. LED Indicators and LCD Panel

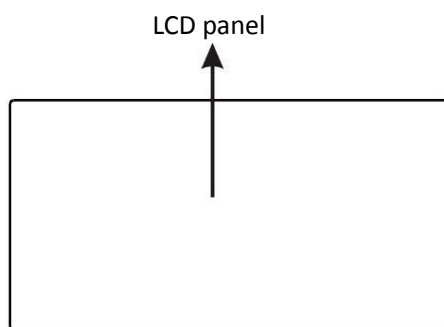

LED Indicators:

There are 4 LEDs on front panel to show the UPS working status:

Mode \ LED	Bypass	Line	Battery	Fault
UPS Startup	●	●	●	●
Bypass mode	●	○	○	○
AC mode	○	●	○	○
Battery mode	○	○	●	○
CVCF mode	○	●	○	○
Battery Test	●	●	●	○
ECO mode	●	●	○	○
Fault	○	○	○	●

Note: ● means LED is lighting, and ○ means LED is faded.

LCD Panel:

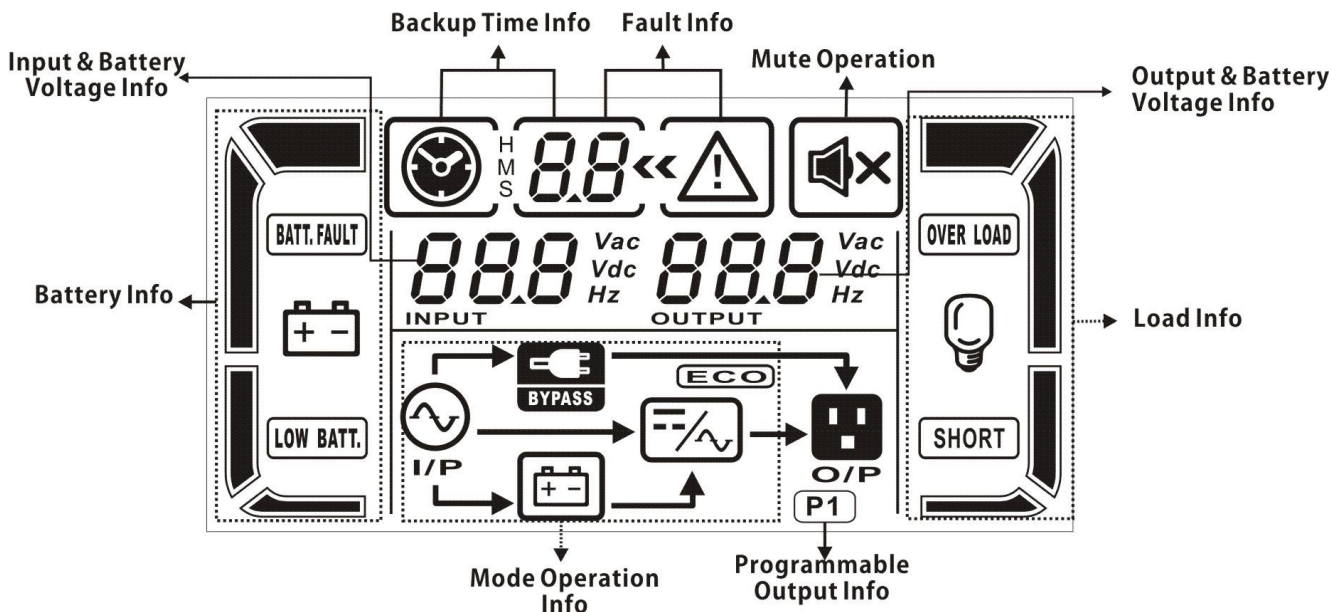

EN

Display	Function
Backup time information	
	Indicates battery discharge time in numbers. H: hours, M: minutes, S: seconds
Fault information	
	Indicates that the warning and fault occurs.
	Indicates the fault codes, and the codes are listed in details in section 3-9.
Mute operation	
	Indicates that the UPS alarm is disabled.
Output & Battery voltage information	
	Indicates the output voltage, frequency or battery voltage. Vac: output voltage, Vdc: battery voltage, Hz: frequency
Load information	
	Indicates the load level by 0-25%, 26-50%, 51-75%, and 76-100%.
	Indicates overload.
	Indicates the load or the output is short.
Programmable output information	
	Indicates that the programmable outputs are working.
Mode operation information	
	Indicates the UPS connects to the mains.
	Indicates the battery is working.
	Indicates the bypass circuit is working.

	Indicates the ECO mode is enabled.
	Indicates the Inversor circuit is working.
	Indicates the output is working.
Battery information	
	Indicates the Battery capacity by 0-25%, 26-50%, 51-75%, and 76-100%.
BATT. FAULT	Indicates the battery is not connected .
LOW BATT.	Indicates low battery level and low battery voltage.
Input & Battery voltage information	
	Indicates the input voltage or frequency or battery voltage. Vac: Input voltage, Vdc: battery voltage, Hz: input frequency

3-3. Audible Alarm

Description	Buzzer status	Muted
UPS status		
Bypass mode	Beeping once every 2 minutes	Yes
Battery mode	Beeping once every 4 seconds	
Fault mode	Beeping continuously	
Warning		
Overload	Beeping twice every second	No
Low battery	Beeping once every second	
Battery unconnected		
Over charge		
EPO enable		
Fan failure/Over temperature		
Charger failure		
IP fuse broken		
Overload 3 times in 30min		
EPO status		
Cover of maintain switch is open		
Fault		
Bus start failure	Beeping continuously	Yes
Bus over		
Bus under		
Bus unbalance		
Bus short circuited		
Inversor soft start failure		
High Inversor voltage		
Low Inversor voltage		
Inversor output short circuited		
Negative power fault		
Battery SCR short circuited		
Inversor relay short circuited		
Battery voltage loss		
Parallel communication failure		
Parallel output current unbalance		
Over temperature		
CPU communication failure		
Overload		

3-4. Single UPS Operation

1. Turn on the UPS with utility power supply (in AC mode)

- 1) After power supply is connected correctly, set the breaker of the battery pack at “ON” position (the step only available for long-run model). When setting input breaker at “ON” position, the fan will start running. Then, set the internal output breaker at “ON” position. The UPS will supply power to the loads via the bypass. Now, the UPS is operating in Bypass mode.

NOTE 1: When UPS is in Bypass mode, the output voltage will directly power from utility after you switch on the input breaker and internal output breaker. In Bypass mode, the load is not protected by UPS. To protect your precious devices, you should turn on the UPS. Refer to next step.

- 2) Press and hold the “ON” button for 0.5s to turn on the UPS and the buzzer will beep once.
- 3) A few seconds later, the UPS will enter to AC mode. If the utility power is abnormal, the UPS will operate in Battery mode without interruption.

NOTE: When the UPS is running out battery, it will shut down automatically at Battery mode. When the utility power is restored, the UPS will auto restart

2. Turn on the UPS without utility power supply (in Battery mode)

- 1) Make sure that the breaker of the battery pack is at “ON” position (only for long-run model).
- 2) Press and hold the “ON” button for 0.5s to turn on the UPS, and the buzzer will beep once.
- 3) A few seconds later, the UPS will be turned on and enter to Battery mode.

3. Connect devices to UPS

After the UPS is turned on, you can connect devices to the UPS.

- 1) Turn on the UPS first and then switch on the devices one by one, the LCD panel will display total load level.
- 2) If it is necessary to connect the inductive loads such as a printer, the in-rush current should be calculated carefully to see if it meets the capacity of the UPS, because the power consumption of this kind of loads is too big.
- 3) If the UPS is overload, the buzzer will beep twice every second.
- 4) When the UPS is overload, please remove some loads immediately. It is recommended to have the total loads connected to the UPS less than 80% of its nominal power capacity to prevent overload for system safety.
- 5) If the overload time is over acceptable time listed in spec at AC mode, the UPS will automatically transfer to Bypass mode. After the overload is removed, it will return to AC mode. If the overload time is over acceptable time listed in spec at Battery mode, the UPS will become fault status. At this time, if bypass is enabled, the UPS will power to the load via bypass. If bypass function is disabled or the input power is not within bypass acceptable range, it will cut off output directly.

4. Charge the batteries

- 1) After the UPS is connected to the utility power, the charger will charge the batteries automatically except in Battery mode or during battery self-test.
- 2) Suggest charging batteries at least 10 hours before use. Otherwise, the backup time may be shorter than expected time.
- 3) make sure the battery numbers setting on the control board (Please refer to the section 3-4-12 for detailed setting) is consistent to real connection.

5. Battery mode operation

- 1) When the UPS is in Battery mode, the buzzer will beep according to different battery capacity. If the battery capacity is more than 25%, the buzzer will beep once every 4 seconds; If the battery voltage drops to the alarm level, the buzzer will beep quickly (once every sec) to remind users that the battery is at low level and the UPS will shut down automatically soon. Users could switch off some non-critical loads to disable the shutdown alarm and prolong the backup time (the UPS would cut off the programmable output terminal automatically when the programmable timer function is enabled). If there is no more load to be switched off at that time, you have to shut down all loads as soon as possible to protect the devices or save data. Otherwise, there is a risk of data loss or load failure.
- 2) In Battery mode, if buzzer sound annoys, users can press the Mute button to disable the buzzer.
- 3) The backup time of the long-run model depends on the external battery capacity.
- 4) The backup time may vary from different environment temperature and load type.
- 5) When setting backup time for 16.5 hours (default value from LCD panel), after discharging 16.5 hours, UPS will shut down automatically to protect the battery. This battery discharge protection can be enabled or disabled through LCD panel control. (Refer to 3-7 LCD setting section)

6. Test the batteries

- 1) If you need to check the battery status when the UPS is running in AC mode/CVCF mode/ECO mode, you could press the “Test” button to let the UPS do battery self-test.
- 2) To keep the system reliable, the UPS will perform the battery self-test automatically periodically. The default setting period is once per week.
- 3) Users also can set battery self-test through monitoring software.
- 4) If the UPS is at battery self-test, the LCD display and buzzer indication will be the same as at Battery mode except that the battery LED is flashing.

7. Turn off the UPS with utility power supply in AC mode

- 1) Turn off the Inversor of the UPS by pressing “OFF” button for at least 0.5s, and then the buzzer will beep once. The UPS will turn into Bypass mode.

NOTE 1: If the UPS has been set to enable the bypass output, it will bypass voltage from utility power to output sockets and terminal even though you have turned off the UPS (Inversor).

NOTE 2: After turning off the UPS, please be aware that the UPS is working at Bypass mode and there is risk of power loss for connected devices.

- 2) In Bypass mode, output voltage of the UPS is still present. In order to cut off the output, switch off the internal output breaker and input breaker. A few seconds later, there is no display shown on the display panel and UPS is complete off.

8. Turn off the UPS without utility power supply in Battery mode

- 1) Turn off the UPS by pressing “OFF” button for at least 0.5s, and then the buzzer will beep once.
- 2) Then UPS will cut off power to output and there is no display shown on the display panel.

9. Mute the buzzer

- 1) To mute the buzzer, please press the “Mute” button for at least 0.5s. If you press it again after the buzzer is muted, the buzzer will beep again.

- 2) Some warning alarms can't be muted unless the error is fixed. Please refer to section 3-3 for the details.

10. Operation in warning status

- 1) When Fault LED flashes and the buzzer beeps once every second, it means that there are some problems for UPS operation. Users can get the fault code from LCD panel. Please check the trouble shooting table in chapter 4 for details.
- 2) Some warning alarms can't be muted unless the error is fixed. Please refer to section 3-3 for the details.

11. Operation in Fault mode

- 1) When Fault LED illuminates and the buzzer beeps continuously, it means that there is a fatal error in the UPS. Users can get the fault code from display panel. Please check the trouble shooting table in chapter 4 for details.
- 2) Please check the loads, wiring, ventilation, utility, battery and so on after the fault occurs. Don't try to turn on the UPS again before solving the problems. If the problems can't be fixed, please contact the distributor or service people immediately.
- 3) For emergency case, please cut off the connection from utility, external battery, and output immediately to avoid more risk or danger.

12. Operation of changing battery numbers

- 1) This operation is only available for professional or qualified technicians.
- 2) Turn off the UPS. If the load couldn't be cut off, you should remove the cover of maintenance bypass switch on the rear panel and turn the maintenance switch to "BPS" position first.
- 3) Switch off the input breaker, and switch off the battery breaker (only available for long-run model).
- 4) Remove the cabinet, and then modify the jumper on the control board to set the battery numbers (refer to NOTE below). Then disconnect battery wire for standard model and modify the battery pack carefully. After complete the changes, put the cabinet back.

NOTE: JP1 setting on the control board: please shorts the Pin5 & Pin6 and Pin7 & Pin8 for 20 pcs batteries; shorts the Pin5 & Pin6 or Pin7 & Pin8 for 19 pcs batteries; and keeps every pin open for 18 pcs batteries.

- 5) Switch on the input breaker and the UPS will enter Bypass mode. If the UPS is in maintenance Bypass mode, turn the maintenance switch to "UPS" position and then turn on the UPS.

3-5. Parallel Operation

1. Parallel system connection

- 1) Make sure all of the UPSs are parallel models, and follow the wiring instruction in section 2-3.
- 2) Turn off the input and internal/external output breakers of each UPS, and turn off the battery breaker if the UPS is long-run model.
- 3) Turn on the input breaker and internal output breaker of the each UPS and measure the voltage difference between the output line1 of each UPS with multimeter. If the voltage difference is less than 1V, it means all connections are correct. If the difference is larger than 1V, check if the wirings are connected correctly.

- 4) Turn on the input breakers and internal output breakers of all UPSs in the parallel systems, and turn on each UPS in turns. Make sure that AC mode LED or Battery mode LED displays in each UPS. Measure the output voltage of each UPS to check if the voltage difference is less than 2V (typical 1V) with multimeter. If the difference is more than 2V, please check that parallel cable or share current cable are connected well. If they are all connected well, maybe it's UPS internal issue. Please contact your local distributor or service center for help.
- 5) Turn off each UPS in turns and after all of them transfer to Bypass mode, turn on the external output breaker of each unit.
- 6) Turn on the UPSs in the AC mode and then the parallel system connection is complete.

2. Add one new unit into the parallel system

- 1) You can not add one new unit into the parallel system when whole system is running. You must cut off the load and shutdown the system.
- 2) Make sure all of the UPS are the parallel models, and follow the wiring refer to section 2-3.
- 3) Install the new parallel system refers to the previous section.

3. Remove one unit from the parallel system

There are two methods to remove one unit from the parallel system:

First method:

- 1) Press the "OFF" key twice and each time should last for more than 0.5s. Then, the UPS will enter into bypass mode without output.
- 2) Turn off the output breaker of this unit, and then turn off the input breaker of this unit.
- 3) After it shuts down, you can turn off the battery breaker (for long-run model) and remove the parallel cable and share current cable. Then, remove the unit from the parallel system.

Second method:

- 1) If the bypass is abnormal, you can not remove the UPS without interruption. You must cut off the load and shut down the system.
- 2) Make sure the bypass setting is enabled in each UPS and then turn off the running system. All UPSs will transfer to Bypass mode. Remove all the maintenance bypass covers and set the maintenance switches from "UPS" to "BPS". Turn off the input breakers and battery breakers.
- 3) Remove the UPS that you want.
- 4) Turn on the input breaker of the remaining UPSs and the system will transfer to Bypass mode.
- 5) Set the maintenance switches from "BPS" to "UPS" and put the maintenance bypass covers back. Turn on the remaining UPSs and finish the parallel system connection.



Warning: (Only for the parallel system)

- Before turning on the parallel system to activate Inversor, make sure that all unit's maintenance switch at the same position.
- When parallel system is turned on to work through Inversor, please do not operate the maintenance switch of any unit.

3-6. Abbreviation Meaning in LCD Display

Abbreviation	Display content	Meaning
ENA	ENA	Enable
DIS	DIS	Disable
ATO	ATO	Auto
BAT	BAT	Battery
NCF	NCF	Normal mode (not CVCF mode)
CF	CF	CVCF mode
SUB	SUB	Subtract
ADD	ADD	Add
ON	ON	On
OFF	OFF	Off
FBD	Fbd	Not allowed
OPN	OPN	Allow
RES	RES	Reserved

EN

3-7. LCD Setting

There are three parameters to set up the UPS. Refer to following diagram.

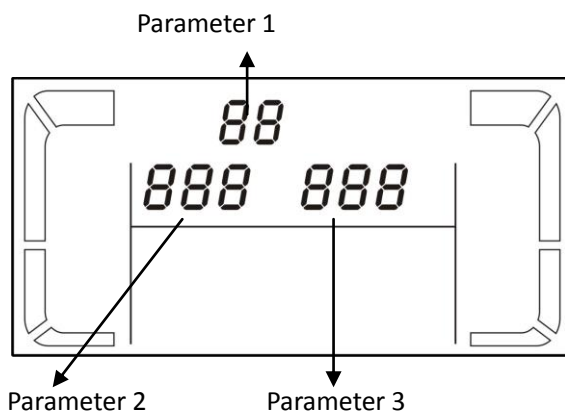

Parameter 1: It's for program alternatives. There are 15 programs to set up. Refer to below table.

Parameter 2 and parameter 3 are the setting options or values for each program.

15 programs available list for parameter 1:

Code	Description	Bypass	AC	ECO	CVCF	Battery	Battery Test
01	Output voltage	Y					
02	Output frequency	Y					
03	Voltage range for bypass	Y					
04	Frequency range for bypass	Y					
05	ECO mode enable/disable	Y					
06	Voltage range for ECO mode	Y					
07	ECO mode frequency range setting	Y					
08	Bypass mode setting	Y	Y				
09	Battery backup time setting	Y	Y	Y	Y	Y	Y

10	Programmable output setting	Y	Y	Y	Y	Y	Y
11	Shutdown point for programmable output	Y	Y	Y	Y	Y	Y
12	Hot standby function enable/disable	Y	Y	Y	Y	Y	Y
13	Battery voltage adjustment	Y	Y	Y	Y	Y	Y
14	Charger voltage adjustment	Y	Y	Y	Y	Y	Y
15	Output voltage adjustment		Y		Y	Y	

*Y means that this program can be set in this mode.

**Programmable output setting is not supported by 6000R(L)/10000R(L) models

Note: All parameter settings will be saved only when UPS shuts down normally with internal or external battery connection. (Normal UPS shutdown means turning off input breaker in bypass mode).

01: Output voltage

Interface	Setting
	Parameter 3: Output voltage You may choose the following output voltage in parameter 3: 208: Presents output voltage is 208Vac 220: Presents output voltage is 220Vac 230: Presents output voltage is 230Vac 240: Presents output voltage is 240Vac

02: Output frequency

Interface	Setting
<p>60 Hz, CVCF mode</p>	Parameter 2: Output Frequency Setting the output frequency. You may choose following three options in parameter 2: 50.0Hz: The output frequency is setting for 50.0Hz. 60.0Hz: The output frequency is setting for 60.0Hz. ATO: If selected, output frequency will be decided according to the latest normal utility frequency. If it is from 46Hz to 54Hz, the output frequency will be 50.0Hz. If it is from 56Hz to 64Hz, the output frequency will be 60.0Hz. ATO is default setting.
<p>50 Hz, Normal mode</p>	
<p>ATO</p>	
	Parameter 3: Frequency mode Setting output frequency at CVCF mode or not CVCF mode. You may choose following two options in parameter 3: CF: Setting UPS to CVCF mode. If selected, the output frequency will be fixed at 50Hz or 60Hz according to setting in parameter 2. The input frequency could be from 46Hz to 64Hz. NCF: Setting UPS to normal mode (not CVCF mode). If selected, the output frequency will synchronize with the input frequency within 46~54 Hz at 50Hz or within 56~64 Hz at 60Hz according to setting in parameter 2. If 50 Hz selected in parameter 2, UPS will transfer to battery mode when input frequency is not within 46~54 Hz. If 60Hz selected in parameter 2, UPS will transfer to battery mode when input frequency is not within 56~64 Hz. *If Parameter 2 is ATO, the Parameter 3 will show the current frequency.

Note: If the UPS is set to CVCF mode, the bypass function will be disabled automatically.

But when a single UPS without parallel function is powered on with mains and before the UPS finished the startup, there will be a few seconds of voltage pulse (same as the input voltage) on the bypass output.

If you need to remove the pulse on this mode to protect your load better, you could contact the dealer for help.

For the UPS with parallel function, this pulse situation won't happen.

● 03: Voltage range for bypass

Interface	Setting
	<p>Parameter 2: Set the acceptable low voltage for bypass. Setting range is from 110V to 209V and the default value is 110V.</p> <p>Parameter 3: Set the acceptable high voltage for bypass. Setting range is from 231V to 276V and the default value is 264V.</p>

● 04: Frequency range for bypass

Interface	Setting
	<p>Parameter 2: Set the acceptable low frequency for bypass. 50 Hz system: Setting range is from 46.0Hz to 49.0Hz. 60 Hz system: Setting range is from 56.0Hz to 59.0Hz. The default value is 46.0Hz/56.0Hz.</p> <p>Parameter 3: Set the acceptable high frequency for bypass. 50 Hz: Setting range is from 51.0Hz to 54.0 Hz. 60 Hz: Setting range is from 61.0Hz to 64.0Hz. The default value is 54.0Hz/64.0Hz.</p>

● 05: ECO mode enable/disable

Interface	Setting
	<p>Parameter 3: Enable or disable ECO function. You may choose following two option: DIS: disable ECO function ENA: enable ECO function If ECO function is disabled, voltage range and frequency range for ECO mode still can be set, but it is meaningless unless the ECO function is enabled.</p>

● 06: Voltage range for ECO mode

Interface	Setting
	<p>Parameter 2: Low voltage point in ECO mode. The setting range is from 5% to 10% of the nominal voltage.</p> <p>Parameter 3: High voltage point in ECO mode. The setting range is from 5% to 10% of the nominal voltage.</p>

● 07: Frequency range for ECO mode

Interface	Setting
	<p>Parameter 2: Set low frequency point for ECO mode. 50 Hz system: Setting range is from 46.0Hz to 48.0Hz. 60 Hz system: Setting range is from 56.0Hz to 58.0Hz. The default value is 48.0Hz/58.0Hz.</p> <p>Parameter 3: Set high frequency point for ECO mode. 50 Hz: Setting range is from 52.0Hz to 54.0 Hz. 60 Hz: Setting range is from 62.0Hz to 64.0Hz. The default value is 52.0Hz/62.0Hz.</p>

● 08: Bypass mode setting

Interface	Setting
	<p>Parameter 2: OPN: Bypass allowed. When selected, UPS will run at Bypass mode depending on bypass enabled/disabled setting. FBD: Bypass not allowed. When selected, it's not allowed for running in Bypass mode under any situations.</p> <p>Parameter 3: ENA: Bypass enabled. When selected, Bypass mode is activated. DIS: Bypass disabled. When selected, automatic bypass is acceptable, but manual bypass is not allowed. Manual bypass means users manually operate UPS for Bypass mode. For example, pressing OFF button in AC mode to turn into Bypass mode.</p>

● 09: Battery backup time setting

Interface	Setting
	<p>Parameter 3: 000~999: Set the maximum backup time from 0min to 999min. UPS will shut down to protect battery after backup time arrives. The default value is 990min. DIS: Disable battery discharge protection and backup time will depend on battery capacity.</p>

● 10: Programmable output setting

Note: This function is not supported by 6000R(L)/10000R(L) model.

Interface	Setting
	<p>Parameter 3: Set programmable output. You may choose the following three options: ON: Programmable output is manually switched on timelessly. OFF: Programmable output is manually switched off. However, if UPS restarts, this setting will automatically go to "ATO" status. ATO: Programmable output is automatically turned on or cut off according to battery or load status. When the battery voltage is lower than the setting point, or shutdown time arrives, the programmable output will be cut off automatically. After the utility is recovering, the output will turn on automatically. If overload happens, the programmable output also will be cut off automatically. If it happens 3 times, the programmable output will be cut off until it is manually switched on.</p>

● 11: Shutdown point for programmable output

Interface	Setting
	<p>Parameter 2: 001. Set shutdown time for programmable output. Parameter 3: Shutdown time in minutes. Setting range is from 0 to 300. When shutdown time arrives, the programmable output terminal will be cut off. The default value is 30 minutes.</p>

	<p>Parameter 2: 002 Set shutdown voltage for programmable output.</p> <p>Parameter 3: Shutdown voltage in V. Setting range is from 11.2 to 13.6. If the battery voltage is less than the setting point, the programmable output will be cut off. The default value is 11.2V.</p>
--	--

● **12: Hot standby function enable/disable**

Interface	Setting
	<p>Parameter 2: HS.H Enable or disable Hot standby function. You may choose following two options in Parameter 3:</p> <p>YES: Hot standby function is enabled. It means that the current UPS is set to host of the hot standby function, and it will restart after AC recovery even without battery connected.</p> <p>NO: Hot standby function is disabled. The UPS is running at normal mode and can't restart without battery.</p>

● **13: Battery voltage adjustment**

Interface	Setting
	<p>Parameter 2: Select "Add" or "Sub" function to adjust battery voltage to real figure.</p> <p>Parameter 3: the voltage range is from 0V to 5.7V, the default value is 0V.</p>

● **14: Charger voltage adjustment**

Interface	Setting
	<p>Parameter 2: you may choose Add or Sub to adjust charger voltage</p> <p>Parameter 3: the voltage range is from 0V to 9.9V, the default value is 0V.</p> <p>NOTE:</p> <ul style="list-style-type: none"> *Before making voltage adjustment, be sure to disconnect all batteries first to get the accurate charger voltage. *We strongly suggest to use the default value (0). Any modification should be suitable to battery specifications.

● **15: Output voltage adjustment**

Interface	Setting
	<p>Parameter 2: you may choose Add or Sub to adjust Inversor voltage</p> <p>Parameter 3: the voltage range is from 0V to 6.4V, the default value is 0V.</p>

3-8. Operating Mode/Status Description

If parallel UPS systems are successfully set up, it will show one more screen with “PAR” in parameter 2 and be assigned number in parameter 3 as below parallel screen diagram. The master UPS will be default assigned as “001” and slave UPSs will be assigned as either “002” or “003”. The assigned numbers may be changed dynamically in the operation;

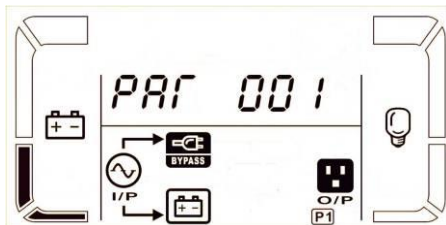

Operating mode/status		
AC mode	Description	When the input voltage is within acceptable range, UPS will provide pure and stable AC power to output. The UPS will also charge the battery at AC mode.
	LCD display	
ECO mode	Description	When the input voltage is within voltage regulation range and ECO mode is enabled, UPS will bypass voltage to output for energy saving.
	LCD display	
CVCF mode	Description	When input frequency is within 46 to 64Hz, the UPS can be set at a constant output frequency, 50 Hz or 60 Hz. The UPS will still charge battery under this mode.
	LCD display	

Operating mode/status		
Battery mode	Description	When the input voltage is beyond the acceptable range or power failure, UPS will backup power from battery and alarm will beep every 4 seconds.
	LCD display	
Bypass mode	Description	When input voltage is within acceptable range and bypass is enabled, turn off the UPS and it will enter Bypass mode. Alarm beeps every two minutes.
	LCD display	
Battery Test	Description	When UPS is in AC mode or CVCF mode, press "Test" key for more than 0.5s. Then the UPS will beep once and start "Battery Test". The line between I/P and Inversor icons will blink to remind users. This operation is used to check the battery status.
	LCD display	
Fault status	Description	When UPS has fault happened, it will display fault messages in LCD panel.
	LCD display	

3-9. Fault Code





Fault event	Fault code	Icon	Fault event	Fault code	Icon
Bus start failure	01	None	Negative power fault	1A	None
Bus over	02	None	Battery SCR short circuited	21	None
Bus under	03	None	Inversor relay short circuited	24	None
Bus unbalance	04	None	Battery voltage loss	28	
Bus short circuited	05	None	Parallel communication failure	35	None
Inversor soft start failure	11	None	Parallel output current unbalance	36	None
High Inversor voltage	12	None	Over temperature	41	None
Low Inversor voltage	13	None	CPU communication failure	42	None
Inversor output short circuited	14		Overload	43	

3-10. Warning Indicator

Warning	Icon (flashing)	Alarm
Battery low		Beeping every second
Overload		Beeping twice every second
Battery unconnected		Beeping every second
Over charge		Beeping every second
EPO enable		Beeping every second
Fan failure/Over temperature		Beeping every second
Charger failure		Beeping every second
I/P fuse broken		Beeping every second
Overload 3 times in 30min		Beeping every second
Parallel Protection		Beeping every second

4. Trouble Shooting

If the UPS system does not operate correctly, please solve the problem by using the table below.

Symptom	Possible cause	Remedy
No indication and alarm in the front display panel even though the mains is normal.	The AC input power is not connected well.	Check if input cable firmly connected to the mains.
The icon  and the warning code EP flash on LCD display and alarm beeps every second.	EPO function is enabled.	Set the circuit in closed position to disable EPO function.
The icon  and BATT. FAULT flash on LCD display and alarm beeps every second.	The external or internal battery is incorrectly connected.	Check if all batteries are connected well.
Fault code is shown as 28, the icon BATT. FAULT lights on LCD display, and alarm beeps continuously.	Battery voltage is too low or the charger is fault.	Contact your dealer.
The icon  and OVER LOAD flash on LCD display and alarm beeps twice every second.	UPS is overload.	Remove excess loads from UPS output.
	UPS is overloaded. Devices connected to the UPS are fed directly by the electrical network via the Bypass.	Remove excess loads from UPS output.
	After repetitive overloads, the UPS is locked in the Bypass mode. Connected devices are fed directly by the mains.	Remove excess loads from UPS output first. Then shut down the UPS and restart it.
Fault code is shown as 43. The icon OVER LOAD lights on LCD display and alarm beeps continuously.	UPS is overload too long and becomes fault. Then UPS shut down automatically.	Remove excess loads from UPS output and restart it.
Fault code is shown as 14, the icon SHORT lights on LCD display, and alarm beeps continuously.	The UPS shut down automatically because short circuit occurs on the UPS output.	Check output wiring and if connected devices are in short circuit status.
Fault code is shown as 1, 2, 3, 4, 5, 11, 12, 13, 1A, 21, 24, 35, 36, 41 or 42 on LCD display and alarm beeps continuously.	A UPS internal fault has occurred. There are two possible results: 1. The load is still supplied, but directly from AC power via bypass. 2. The load is no longer supplied by power.	Contact your dealer
Battery backup time is shorter than nominal value	Batteries are not fully charged	Charge the batteries for at least 7 hours and then check capacity. If the problem still persists, consult your dealer.
	Batteries defect	Contact your dealer to replace the battery.
The icon  and  flash on LCD display and alarm beeps every second.	Fan is locked or not working; or the UPS temperature is too high.	Check fans and notify dealer.

Symptom	Possible cause	Remedy
<p>The icon  and warning code 3F flash on LCD display and alarm beeps every second.</p>	<p>Loose parallel communication cable or incorrect parallel operation.</p>	<p>For parallel system, make sure parallel communication cable is connected tightly and also check if the PRA ID number is right after turning on input breakers one by one. If all the number displays are correct, it's ok to turn on UPSs after disabling the warning message by pressing 'UP' and 'DOWN' button together. Otherwise, please do NOT turn on UPSs and contact your dealer for help.</p> <p>For single UPS, since there is no communication cable and parallel output cable connection, simply ignore this warning message by pressing 'UP' and 'DOWN' button to disable and turning on UPS for continuous operation.</p>

5. Storage and Maintenance

5-1. Storage

Before storing, charge the UPS at least 7 hours. Store the UPS covered and upright in a cool, dry location.

During storage, recharge the battery in accordance with the following table:

Storage Temperature	Recharge Frequency	Charging Duration
-25°C - 40°C	Every 3 months	1-2 hours
40°C - 45°C	Every 2 months	1-2 hours

5-2. Maintenance



The UPS system operates with hazardous voltages. Repairs may be carried out only by qualified maintenance personnel.



Even after the unit is disconnected from the mains, components inside the UPS system are still connected to the battery packs which are potentially dangerous.



Before carrying out any kind of service and/or maintenance, disconnect the batteries and verify that no current is present and no hazardous voltage exists in the terminals of high capability capacitor such as BUS-capacitors.



Only persons are adequately familiar with batteries and with the required precautionary measures may replace batteries and supervise operations. Unauthorized persons must be kept well away from the batteries.



Verify that no voltage between the battery terminals and the ground is present before maintenance or repair. In this product, the battery circuit is not isolated from the input voltage. Hazardous voltages may occur between the battery terminals and the ground.



Batteries may cause electric shock and have a high short-circuit current. Please remove all wristwatches, rings and other metal personal objects before maintenance or repair, and only use tools with insulated grips and handles for maintaining or repairing.



When replace the batteries, install the same number and same type of batteries.



Do not attempt to dispose of batteries by burning them. This could cause battery explosion. The batteries must be rightly deposited according to local regulation.



Do not open or destroy batteries. Escaping electrolyte can cause injury to the skin and eyes. It may be toxic.



Please replace the fuse only with the same type and amperage in order to avoid fire hazards.



Do not disassemble the UPS system.

6. Specifications

MODEL		6000	6000R	10000	10000R
CAPACITY*		6000 VA / 4800 W		10000 VA / 8000 W	
INPUT					
Voltage Range	Low Line Loss	110 VAC \pm 3 % at 50% Load; 176 VAC \pm 3 % at 100% Load			
	Low Line Comeback	Low Line Loss Voltage + 10V			
	High Line Loss	300 VAC \pm 3 %			
	High Line Comeback	High Line Loss Voltage - 10V			
Frequency Range		46Hz ~ 54 Hz @ 50Hz system 56Hz ~ 64 Hz @ 60Hz system			
Phase		Single phase with ground			
Power Factor		\geq 0.99 at 100% Load			
OUTPUT					
Output voltage		208/220/230/240VAC			
AC Voltage Regulation		\pm 1%			
Frequency Range (Synchronized Range)		46Hz ~ 54 Hz @ 50Hz system 56Hz ~ 64 Hz @ 60Hz system			
Frequency Range (Batt. Mode)		50 Hz \pm 0.1 Hz or 60Hz \pm 0.1 Hz			
Overload	AC mode	100%~110%: 10min 110%~130%: 1min >130% : 1sec			
	Battery mode	100%~110%: 30sec 110%~130%: 10sec >130% : 1sec			
Current Crest Ratio		3:1 max			
Harmonic Distortion		\leq 3 % @ 100% Linear Load; \leq 6 % @ 100% Non-linear Load			
Transfer Time	Line \leftrightarrow Battery	0 ms			
	Inversor \leftrightarrow Bypass	0 ms			
	Inversor \leftrightarrow ECO	<10 ms			
EFFICIENCY					
AC mode		> 89%			
Battery Mode		> 88%			
BATTERY					
Standard Model	Type & Numbers	12 V / 7 Ah x 20		12 V / 9 Ah x 20	
	Recharge Time	7 hours recover to 90% capacity	3 hours recover to 90% capacity	9 hours recover to 90% capacity	4 hours recover to 90% capacity
	Charging Current	1 A \pm 10% (max.)	2 A \pm 10% (max.)	1 A \pm 10% (max.)	2 A \pm 10% (max.)
	Charging Voltage	14.4 V \pm 1%			
Long-run Model	Type	Depending on applications			
	Numbers	18 - 20			
	Charging Current	4 A \pm 10% (max.)	2 A \pm 10% (max.)	4 A \pm 10% (max.)	2 A \pm 10% (max.)
	Charging Voltage	14.4 V \pm 1%			
PHYSICAL					
Standard Model	Dimension, D X W X H	592X250X576	UPS unit: 580X438X133 Battery pack: 580X438 X133	592 X250 X576	UPS unit: 668X438X133 Battery pack: 580X438 X133
	Net Weight (kgs)	81	UPS unit: 17 Battery pack: 57	83	UPS unit: 20 Battery pack: 63
Long-run Model	Dimension, D X W X H	592 X250 X576	580 X 438 X 133	592 X250 X576	668 X 438 X 133
	Net Weight (kgs)	25	17	27	20
ENVIRONMENT					
Operation Temperature		0 ~ 40°C (the battery life will down when > 25°C)			
Operation Humidity		<95 % and non-condensing			
Operation Altitude**		<1000m			
Acoustic Noise Level		Less than 55dB @ 1 Meter		Less than 58dB @ 1 Meter	
MANAGEMENT					
Smart RS-232 or USB		Supports Windows®2000/2003/XP/Vista/2008/7, Linux, Unix and MAC			
Optional SNMP		Power management from SNMP manager and web browser			

* Derate capacity to 60% of capacity in CVCF mode and to 90% when the output voltage is adjusted to 208VAC.

**If the UPS is installed or used in a place where the altitude is above than 1000m, the output power must be derated one percent per 100m.

***Product specifications are subject to change without further notice.

Online UPS

ES



PowerWalker VFI 6000 LCD (Tower)
PowerWalker VFI 10000 LCD (Tower)



PowerWalker VFI 6000R LCD (Rack)
PowerWalker VFI 10000R LCD (Rack)

Manual

EN/ES/IT/TR/PT



Siga estrictamente todas las advertencias e instrucciones de este manual.

Guarde este manual antes de instalar la unidad UPS para leer todas las instrucciones atentamente.

No utilice el SAI antes de leer atentamente toda la información de seguridad y las instrucciones de uso.

Índice

1. INSTRUCCIONES IMPORTANTES DE SEGURIDAD	3
2. INSTALACIÓN Y OPERACIÓN	5
2-1. DESEMBALAJE E INSPECCIÓN	5
2-2. VISTA DEL PANEL POSTERIOR	5
2-3. INSTALACIÓN DEL SAI.....	7
2-4. INSTALACIÓN DEL SISTEMA UPS EN PARALELO	9
2-5. INSTALACIÓN DEL SOFTWARE	10
3. OPERACIONES	11
3-1. OPERATIVA CON LOS BOTONES	11
3-2. INDICADORES LED Y PANEL LCD	11
3-3. ALARMA ACÚSTICA	13
3-4. OPERACIONES DEL SAI	14
3-5. OPERACIÓN EN PARALELO	16
3-6. SIGNIFICADO DE LAS ABREVIATURAS EN EL DISPLAY LCD	18
3-7. CONFIGURACIÓN DEL PANEL LCD	18
3-8. DESCRIPCIÓN DEL FUNCIONAMIENTO MODE/STATUS	23
3-9. CÓDIGOS DE ERROR	25
BUS: PLACA DC (VOLTAJE).....	25
3-10. INDICADORES DE ADVERTENCIA	25
4. RESOLUCIÓN DE PROBLEMAS	26
5. ALMACENAMIENTO Y MANTENIMIENTO	28
5-1. CONSERVACIÓN	28
5-2. MANTENIMIENTO	28
6. ESPECIFICACIONES.....	29

1. INSTRUCCIONES IMPORTANTES DE SEGURIDAD

GUARDE ESTAS INSTRUCCIONES – Este manual contiene instrucciones importantes relativas a las LCD de los modelos PowerWalker VFI 6000/1000 LCD, que deben seguirse durante la instalación y en las operaciones de mantenimiento del SAI y de las baterías.

- Este producto ha sido diseñado especialmente para ordenadores personales y no está diseñado para equipos de soporte vital u otros equipos importantes.
- Este equipo puede ser utilizado por las personas sin que sea necesario ningún curso previo.
- No conecte ningún aparato doméstico, como secadores de pelo, a las tomas del SAI.
- Este dispositivo ha sido diseñado para una instalación en un entorno controlado (control de la temperatura, zona interior sin sustancias contaminantes). No instale el SAI en lugares próximos a aguas estancadas o corrientes, ni extremadamente húmedos.
- Peligro de sacudida eléctrica: no abra la carcasa. No contiene piezas que requieran mantenimiento por parte del usuario. Todas las operaciones de mantenimiento o reparación deben ser realizadas por personal cualificado.
- La toma eléctrica donde vaya a enchufar este equipo debe estar cerca de él y ser accesible con facilidad. Para separar el SAI de la red eléctrica, desenchufe el conector de la toma de corriente.
- Si prevé que no va a utilizar el SAI durante mucho tiempo, se recomienda que recargue las baterías al menos una vez al mes durante 24 horas para evitar que se descarguen. Para ello, conéctelo a la red eléctrica con el interruptor en la posición "ON".
- No sobrecargue el SAI por encima de su potencia nominal.
- El SAI contiene una o dos baterías de alta capacidad. Su carcasa está sellada, de manera que se evite el riesgo de sacudida eléctrica. Para cualquier mantenimiento o reparación, diríjase a su revendedor.
- Un cortocircuito interno del SAI puede causar sacudidas eléctricas o incendio. Por lo tanto, no coloque recipientes con líquidos (p.ej. un vaso de agua) encima del SAI.
- No arroje las baterías al fuego. Pueden explotar.
- No intente abrir ni perforar las baterías. El electrolito liberado es peligroso para la piel y los ojos. Además, puede ser tóxico.
- El símbolo Φ en la etiqueta se refiere a la fase.
- Una batería puede liberar descargas eléctricas y producir altas corrientes de cortocircuito. Respete las precauciones siguientes siempre que trabaje con baterías:
- Quítense pulseras, anillos y cualquier tipo de joya metálica.
- Utilice herramientas con mangos aislantes.
- La reparación de baterías ha de efectuarse por o bajo supervisión de personal cualificado y respetando las precauciones y normas necesarias. No deje que personas no autorizadas tengan acceso a las baterías.
- A la hora de reemplazar las baterías, sustitúyalas por el mismo tipo y número de baterías selladas con electrolito ácido.
- La temperatura ambiental máxima es de 40°C.
- Este equipo conmutable de tipo A lleva la batería ya instalada desde fábrica y puede ser operado por personas sin conocimiento previo.
- Al instalar este equipo debe asegurarse que la suma de las corrientes de fuga del SAI y de los equipos conectados no exceda los 3,5 mA.
- Atención, riesgo de sacudidas eléctricas. Incluso después de desconectar la unidad de la red eléctrica, las baterías siguen suministrando altas tensiones a las tomas de salida. Consiguientemente, desconecte los polos positivo y negativo de los bornes de las baterías antes de efectuar cualquier mantenimiento o reparación en el interior del SAI.
- El enchufe eléctrico al cual va conectado del SAI tiene que estar cerca de él y bien accesible.
- Si observa humo saliendo del equipo, desconéctelo inmediatamente de la red eléctrica y diríjase a su distribuidor.

- No almacene u opere el producto en los siguientes entornos:
 - Lugares con gases inflamables, sustancias corrosivas o mucho polvo.
 - Cualquier lugar extremadamente cálido o frío (por encima de los 40 °C o por debajo de los 0 °C) o con una humedad relativa superior al 90%.
 - Cualquier lugar expuesto a la luz solar directa o cerca de equipos que emitan calor.
 - Cualquier lugar expuesto a fuertes vibraciones.
 - Exteriores.
- En caso de producirse un incendio al lado del equipo, utilice extintores de polvo seco. Los extintores a base de líquidos aumentan el riesgo de sacudida eléctrica.

Este producto cumple con las reglamentaciones ambientales y de seguridad de la UE.

Cuando llegue el momento de desechar este producto, por favor, recicle la mayor cantidad de componentes posible. ¡Las baterías y las baterías recargables no deben desecharse junto con los residuos domiciliarios! Por favor, recíclelas en la instalación de reciclado local. Juntos podemos ayudar a proteger el ambiente.



2. Instalación y Operación

Existen dos tipos de SAI on-line: modelo estándar y modelo de larga autonomía. Por favor refiérase al modelo en la siguiente tabla.

Modelo	Tipo	Modelo	Tipo
6000	Modelo Standard	6000L	Modelo Larga autonomía
10000		10000L	
6000R		6000RL	
10000R		10000RL	

De manera opcional puede solicitar la “función paralelo” en ambos modelos. La instalación y operación del SAI en “modo paralelo”, se describe en detalle en el capítulo siguiente.

2-1. Desembalaje e Inspección

Abra la caja y compruebe el contenido, que debe ser:

- Un SAI
- Un manual
- Un CD de software para el control
- Un cable RS-232 (opcional)
- Un cable USB
- Un enchufe EPO
- Un cable paralelo (sólo para el modelo paralelo)
- Parte del cable de alimentación (sólo para el modelo paralelo)
- Un cable de batería (sólo para el modelo de larga autonomía)

NOTA: Antes de realizar cada operación, inspeccionar el SAI. Asegúrese de que no haya sido dañado durante el transporte. No encienda el SAI y notifique inmediatamente al transportista y mayorista si percibe daños o faltan piezas. Por favor, mantenga el embalaje original en un lugar seguro para su uso futuro.

2-2. Vista del panel posterior



Figura 1: Panel posterior 6000(L)/10000(L)



Figura 2: Terminales entrada/salida

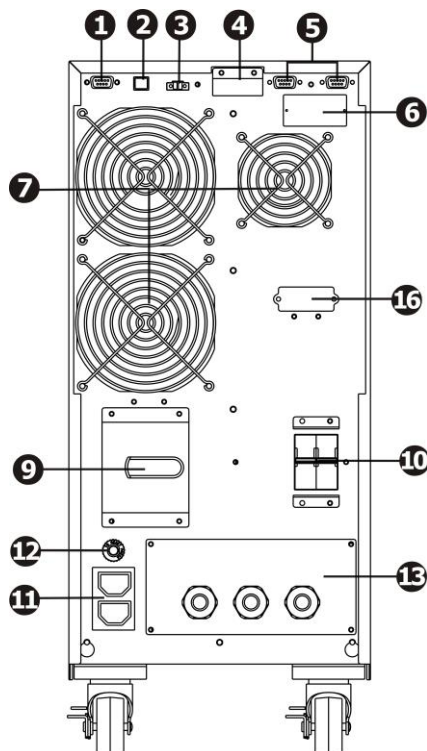

Figura 3: Panel posterior 6000R(L)/10000R(L)

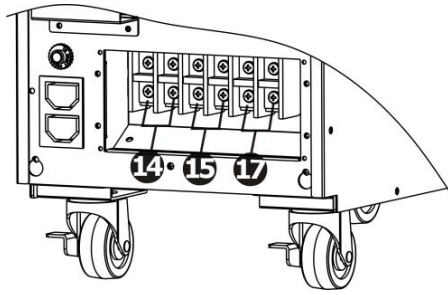

Figura 4: Terminales entrada/salida

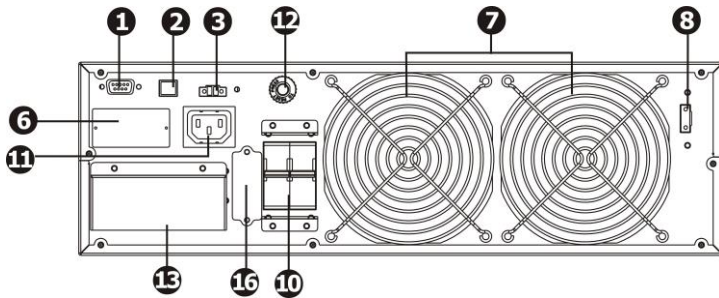

Figura 5: Vista posterior del mueble batería

1. Puerto de comunicación RS-232
2. Puerto de comunicación USB
3. EPO: función de apagado de emergencia
4. Puerto para compartición de corriente (disponible sólo para funcionamiento en “modo paralelo”)
5. Puerto paralelo (disponible sólo para funcionamiento en “modo paralelo”)
6. Slot Inteligente
7. Ventilador de refrigeración
8. Puerto externo para conmutador bypass de mantenimiento
9. Conmutador Bypass
10. Interruptor de entrada
11. Conector para cargas críticas
12. Fusible rearmable de Salida del conector de cargas críticas
13. Terminales de entrada / salida (consulte la figura 2 y 4)
14. Terminales de salida
15. Terminales de salida programable (no conectado a las cargas críticas)
16. Conector de baterías externas (sólo para el modelo con batería de larga autonomía)
17. Terminales de entrada de línea.
18. Terminal de tierra

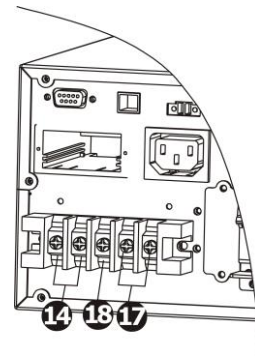
2-3. Instalación del SAI

1) Asegúrese de que el cable de alimentación e interruptores para realizar la instalación son adecuados para la capacidad nominal de SAI, para evitar el riesgo de choque eléctrico o incendio.

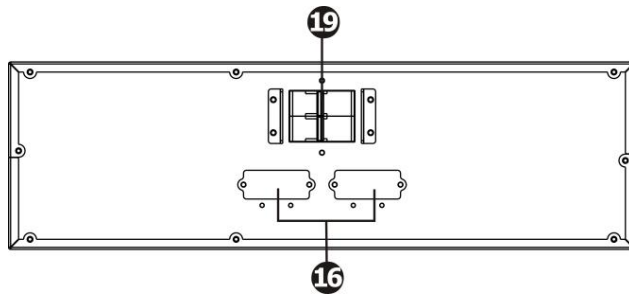
NOTA: No utilice el enchufe de pared, porque su potencia no es suficiente para alimentar el SAI.

2) Desconecte la alimentación principal, antes de realizar la instalación de SAI.

3) Apague todas las unidades antes de conectar el SAI.

4) Los cables de conexión del SAI deben tener las características según la siguiente tabla:

Modelo	Especifica cable de conexión (AWG)			
	Entrada	Salida	Bateria	Masa tierra
6000	10	10	/	10
6000L	10	10	10	10
10000	8	8	/	8
10000L	8	8	8	8
6000R	10	10		10
6000RL	10	10	10	10
10000R	8	8		8
10000RL	8	8	8	8

NOTA 1: El cable debe soportar más de 40A para los modelos 6000/6000L. Se recomienda utilizar el tipo de cable 10AWG o similar.

NOTA 2: El cable debe soportar más de 63A para los modelos 10000/10000L. Se recomienda utilizar el tipo de cable 8AWG o similar.

NOTA 3: La selección del color de los cables, debe ser ejecutada con las leyes y reglamentos eléctricos del lugar.

5) Retire la tapa de terminales en el panel posterior del SAI. Conecte los cables de acuerdo con los siguientes esquemas de conexión: (La primera conexión tiene que ser la de tierra).

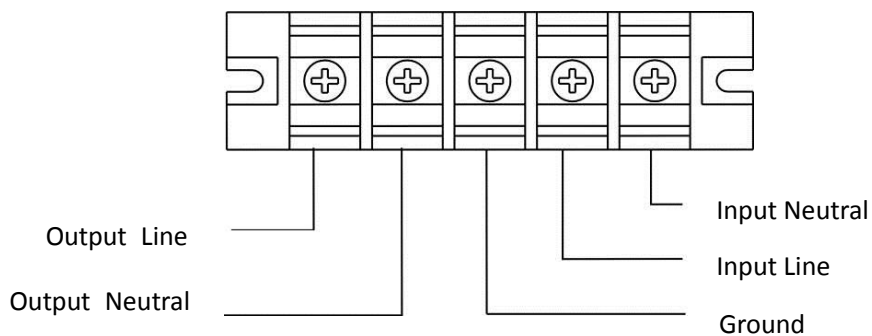
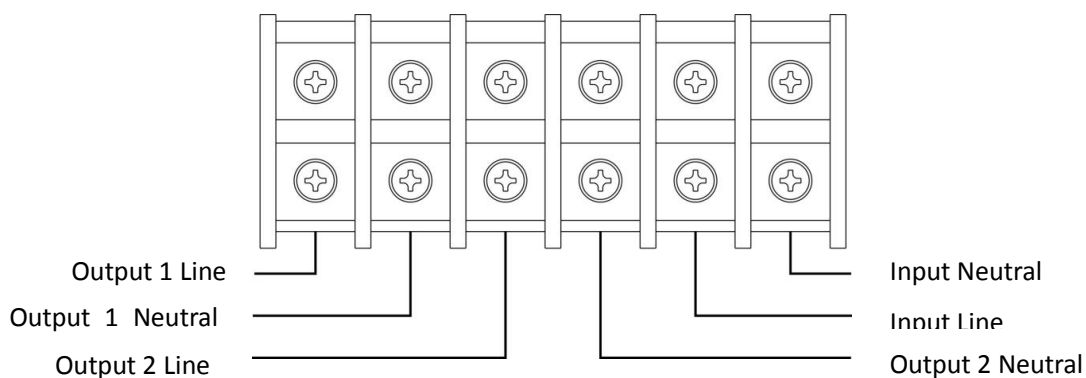

NOTA 1: Compruebe que los cables están bien conectados a cada polo de los terminales.

NOTA 2: Hay dos tipos de salidas, terminales de salida y terminales de salida programables. No conecte los dispositivos críticos a los terminales programables. Durante la ausencia de tensión, se puede reducir el tiempo de autonomía de los dispositivos no críticos conectados a los terminales de salida programables, a través de la programación de autonomía (display LCD).

NOTA 3: Instalar a la salida del SAI hacia la carga, un interruptor con la función de protección de corriente de fuga, si es necesario.

6) Introduzca el punete en el enchufe EPO en la ranura del panel posterior del SAI.

7) Coloque la tapa de los terminales en el panel posterior del SAI.



Nota: (para los modelos de SAI estándar)

- Asegúrese de que el SAI se apaga antes de la instalación. El SAI no debe estar encendido mientras se conecta el cableado.
- No trate de modificar el modelo estándar de larga autonomía. En particular, no conecte baterías externas a la batería del SAI en el interior de SAI. El tipo de batería y la tensión pueden ser diferentes. ¡Vinculando así los dos paquetes de baterías puede causar riesgo de descarga eléctrica o fuego!



Advertencia: (solo para SAI de larga autonomía)

- Instalar, un interruptor de CC u otro dispositivo de protección entre el SAI y la batería externa. Desconectar la línea CC antes de conectar el paquete de baterías.

NOTA: el interruptor de la batería debe estar en la posición "OFF" y, a continuación, instalar la batería.

- Poner mucha atención a la tensión de batería en panel posterior. Si desea modificar el número de baterías, asegurarse de modificar la configuración simultáneamente. La conexión equivocada de las baterías puede provocar daños permanentes al SAI. Asegurarse que la tensión de batería es la correcta.
- Poner mucha atención a las indicaciones de polaridad en el exterior de los terminales de la batería y asegurarse de que la conexión de la polaridad es correcta. La conexión no correcta puede causar daños permanentes al SAI.
- Asegúrese que el cableado de tierra es correcto. Revise cuidadosamente las especificaciones del cable: color, posición, relación y contacto con la conductancia.
- Asegúrese de la correcta conexión de los cables de entrada y salida. Debe comprobarse cuidadosamente: las especificaciones del cable, color, posición, relación y conductividad. Asegúrese de que la relación L / N es correcta, si se invierte la polaridad va a crear un corto circuito, causando daños al SAI.

2-4. Instalación del sistema UPS en paralelo

Si el SAI es operado en modo sencillo, no tener cuenta esta sección para la conexión en “modo paralelo”.

- 1) Instale los SAI y el cableado teniendo en cuenta la sección 2-3.
- 2) Conecte el cable de salida de cada SAI a un interruptor de salida.
- 3) Conecte todos los interruptores en un solo interruptor, de potencia nominal de todos los SAI en paralelo. De esta manera existirá un único interruptor de salida a las cargas.
- 4) Cada SAI está conectado a una batería de forma independiente.

NOTA: Una sola batería no se puede utilizar por todos los SAI en paralelo. Esto ocasionaría el fallo permanente del sistema.

5) Quitar la tapa de la conexión del cable paralelo para conectar cada SAI con el cable paralelo, uno a uno. Realizar lo mismo con el cable de comprtación de corriente. A continuación cerra la tapa protectora.

6) Consulte el siguiente esquema:



Figura 1: Esquema de conexión

Diagrama eléctrico del sistema paralelo 6000(L)/10000(L)

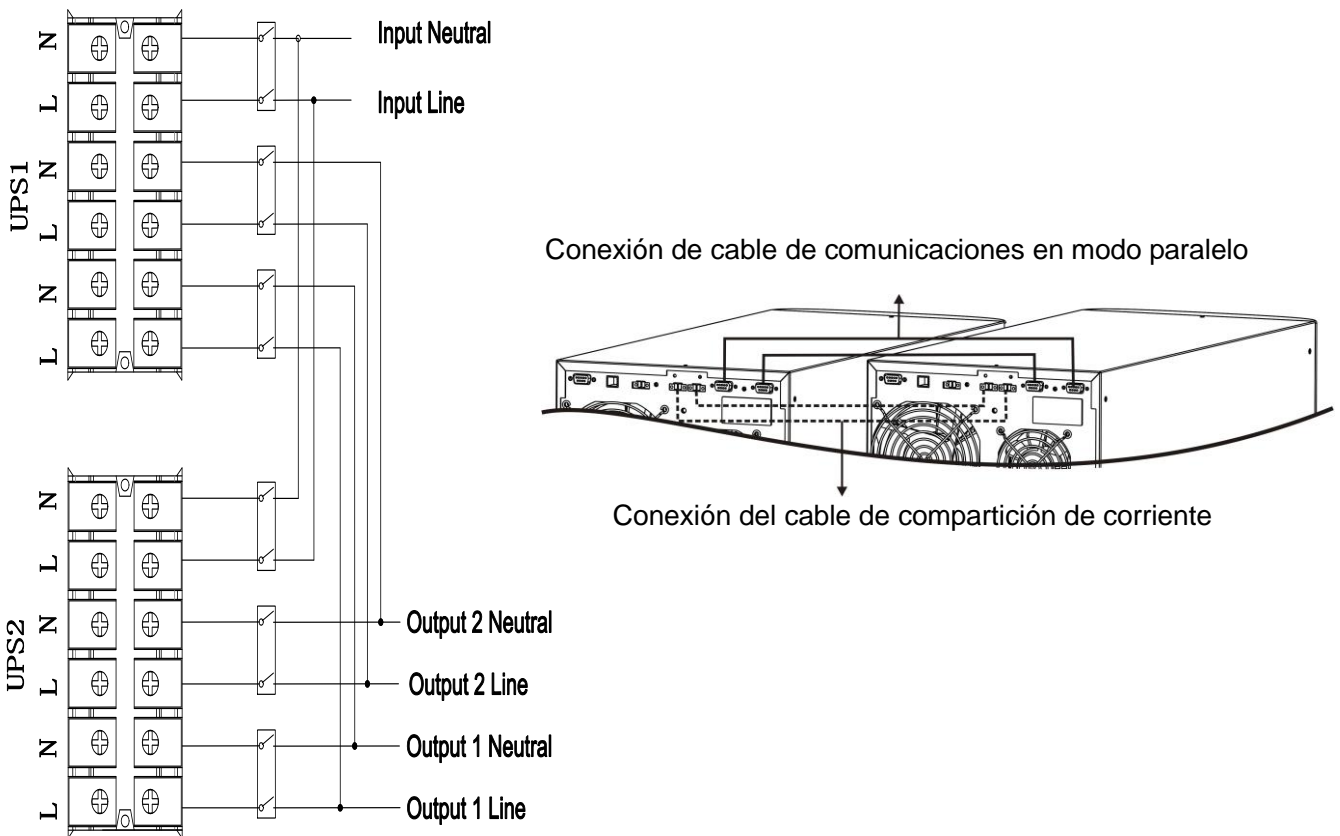

Figura 1: Esquema de conexión

Diagrama eléctrico del sistema paralelo 6000R(L)/10000R(L)

2-5. Instalación del software

Instale el software para obtener protección completa a través de ordenador. De esta manera podrá configurar el apagado del SAI. Por favor siga las indicaciones para descargar e instalar el software de supervisión:

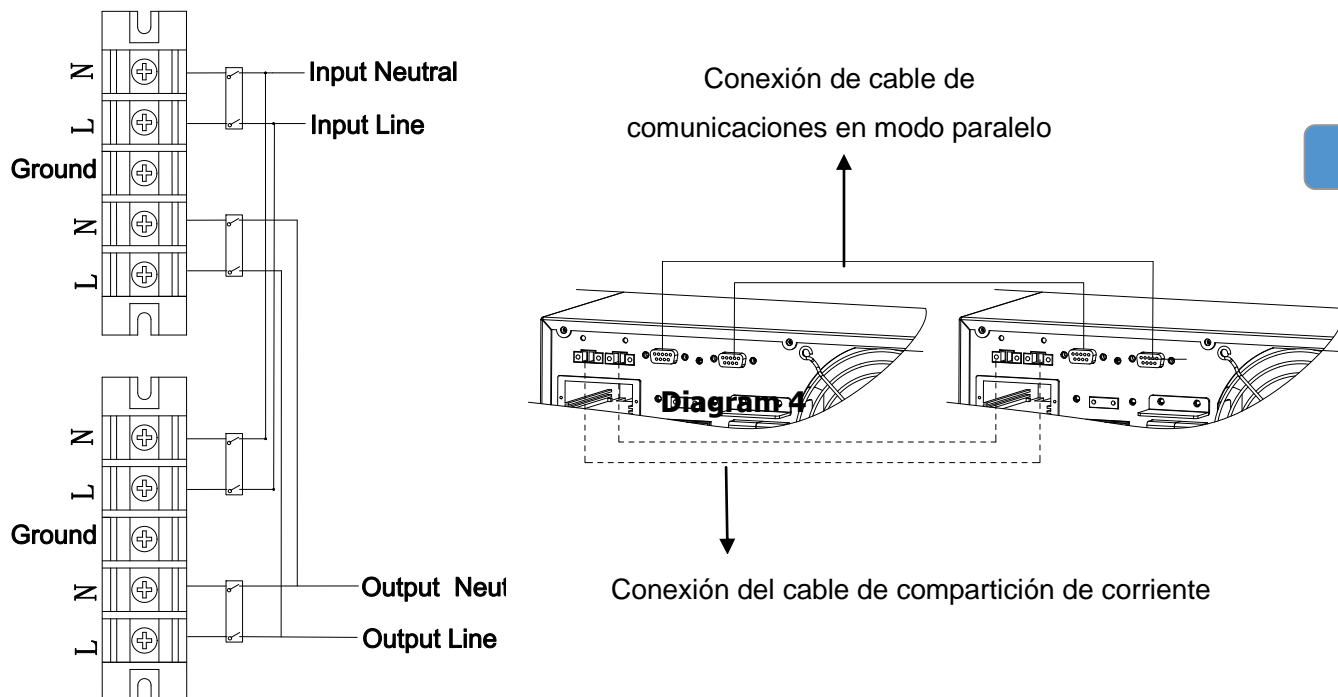
1. Vaya a la página web <http://www.powerwalker.com/software.html>
2. Haga click en el icono de ViewPower y elija su sistema operativo para descargar el software.
3. Siga las instrucciones de la pantalla para su instalación.
4. Tras reiniciar el ordenador, el software de supervisión aparecerá como un icono naranja en la bandeja del sistema, cerca del reloj.



Check www.powerwalker.com/viewpower.html for latest software version.

3. Operaciones

3-1. Operativa con los botones

Botón	Función
Botón ON/Enter	<ul style="list-style-type: none"> ➤ Enciende el SAI: Pulse el botón más de 0.5s para encender el SAI. ➤ Tecla Enter: Pulse para confirmar la selección en el menú de configuración.
Botón OFF/ESC	<ul style="list-style-type: none"> ➤ Apaga el SAI: Presione el botón más de 0.5s para apagar el SAI. ➤ Presione este botón para volver al último menú de configuración.
Botón Test/Up	<ul style="list-style-type: none"> ➤ Test de la batería: Presione el botón más de 0.5s para verificar la batería, mientras el SAI está en modo AC, ó CVCF. ➤ Al pulsar este botón muestra la siguiente selección en el menú de configuración.
Botón Mute/Down	<ul style="list-style-type: none"> ➤ Apaga la alarma: presione el botón más de 0.5s para apagar el zumbador. Por favor, consulte la sección 3-4-9 para más detalles. ➤ Al pulsar este botón muestra la selección anterior en el menú de configuración.
Botón Test/Up + Mute/Down	<ul style="list-style-type: none"> ➤ Mantenga los dos botones pulsados simultáneamente más de 1s para entrar / salir del menú de configuración.

* CVCF = modo convertidor de frecuencia.

3-2. Indicadores LED y panel LCD

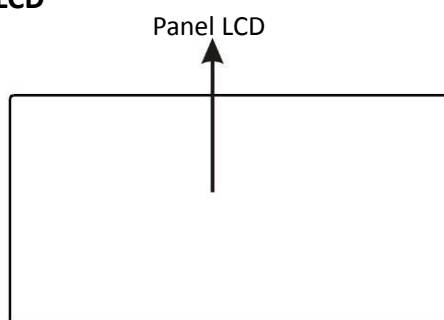

Indicadores LED:

Hay 4 indicadores LED en el panel frontal para mostrar el estado operativo del SAI:

Modo \ LED	Bypass	Línea	Bateria	Guasto
Arranque SAI	●	●	●	●
Modo Bypass	●	○	○	○
Modo AC	○	●	○	○
Modo Bateria	○	○	●	○
Modo CVCF	○	●	○	○
Test Bateria	●	●	●	○
Modo ECO	●	●	○	○
Fallo	○	○	○	●

Nota: ● LED ilumínalo, ○ LED apagado.

Panel LCD:

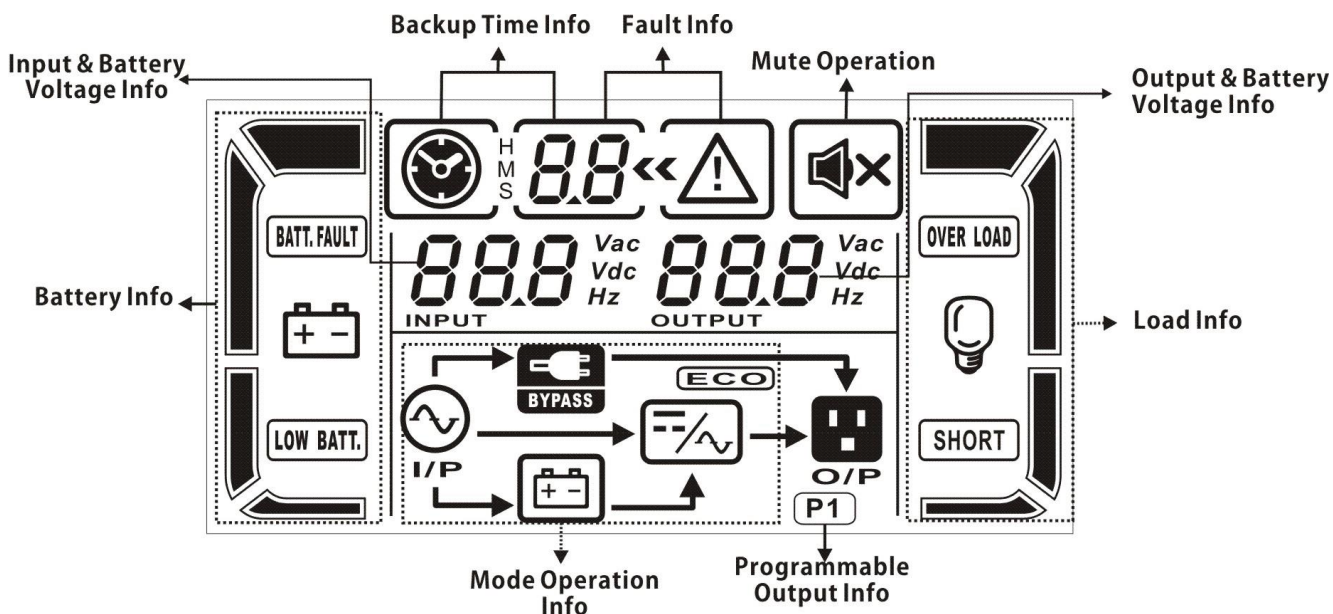

ES

Display	Función
Información del tiempo de autonomía	
	Indica el tiempo de la descarga de la batería en números.
H M S 88	Indica el tiempo de la descarga de la batería en números. H: horas, M: minutos, S: segundos
Información de Fallo	
	Indica que existe un fallo.
88	Indica el código de error, que se enumeran con detalle en la sección 3-9.
Funcionamiento sin alarma audible	
	Indica que la alarma sonora está desactivada.
Información Tensión de salida y Tensión de batería	
888 Vac Vdc Hz OUTPUT	Indica la tensión de salida, frecuencia, o tensión de batería. Vac: tensión salida - Vdc: tensión batería - Hz: frecuencia
Información de carga	
	Indica el nivel de carga de: 0-25%, 26-50%, 51-75%, y 76-100%.
OVER LOAD	Indica sobrecarga.
SHORT	Indica un cortocircuito a la salida del SAI o en la carga conectada.
Información de salidas programables	
P1	Indica si la tomas programables están operativas.
Información del modo operativo	
	Indica que el SAI está conectado a la red eléctrica.
I/P 	Indica que la batería está operativa.
	Indica que el circuito de bypass está activado.

	Indica que el modo ECO está activado.
	Indica que el circuito de inversor está activo.
	Muestra que la salida está operativa.
Información batería	
	Indica el nivel de batería, de: 0-25%, 26-50%, 51-75%, y 76-100%.
BATT. FAULT	Indica que la batería no está conectada.
LOW BATT.	Indica que la tensión de la batería está baja.
Información tensión de entrada y Tensión de Batería	
	Indica la tensión de entrada, o frecuencia, o tensión de la batería. Vac: tensión de entrada, Vdc: tensión batería, Hz: frecuencia de entrada

3-3. Alarma acústica

Descripción	Estado sonoro	Posibilidad Mute
Modo SAI		
Modo Bypass	Pitido una vez cada 2 minutos	Si
Modo Batería	Pitido una vez cada 2 minutos	
Modo guasto	Pitido continuo	
Advertencia		
Sobrecarga	Doble Pitido cada segundo	No
Batería baja	Pitido cada segundo	
Batería no conectada		
Sobrecarga		
EPO Activado		
Fallo Ventiladores / temperatura alta		
Fallo Cargador batería		
Fusible fundido		
Sobrecarga 3 veces en 30 min		
Estado EPO		
Tapa conmutador mantenimiento, abierta		
Fallo		
Fallo Bus Arranque	Pitido continuo	Si
Bus sobrecarga		
Bus bajo		
Bus desequilibrado		
Bus cortocircuito		
Fallo soft start Inversor		
Inversor alto voltaje		
Inversor bajo voltaje		
Inversor cortocircuito en salida		
Fallo Potencia negativa		
SCR batería cortocircuito		
Relé Inversor cortocircuito		
Pérdida de tensión de batería		
Fallo Comunicación paralelo		
Corriente de salida Paralelo no balanceada		
Alta temperatura		
Fallo Comunicación CPU		
Sobrecarga		

3-4. Operaciones del SAI

1. Arranque del SAI con red eléctrica AC (modo AC)

- 1) Después de que el SAI haya sido conectado correctamente, deslice el interruptor de batería en la posición "ON" (este paso se aplica sólo al modelo de larga autonomía). A continuación, deslice el interruptor de entrada a la posición de "ON". En este momento el ventilador se pone en funcionamiento y el SAI alimenta la carga a través de bypass. El SAI está funcionando en modo bypass.

NOTA 1: Cuando el SAI está en modo bypass, la tensión de salida es la de la red eléctrica. En modo bypass, la carga no está protegida por el SAI. Para proteger su carga, debe activar el SAI. Consulte el paso siguiente.

- 2) Presione el botón "ON" 0.5s para encender el SAI. Oirá un pitido una vez.
- 3) Después de unos segundos, el SAI arranca. Si se detecta una entrada de la red eléctrica no normal, el SAI funcionará en modo batería sin interrupción.

NOTA: Si el SAI agotara sus baterías, se apagaría automáticamente en modo batería. Al restablecerse el fluido eléctrico, el SAI se iniciaría automáticamente.

2. Arrancar el SAI en modo batería

- 1) Asegúrese de que el interruptor de la batería esté en posición "ON" (para el modelo de larga autonomía).
- 2) Presione el botón "ON" por 0.5s para arrancar el SAI. Se oye un pitido una vez.
- 3) Después de algunos segundos, el SAI se operará en modo batería.

3. Conectar dispositivos al SAI.

Después de que el SAI está arrancado, se pueden conectar dispositivos al SAI.

- 1) Encienda el SAI y controle el nivel de carga total en la pantalla LCD.
- 2) Si es necesario elimine rápidamente las cargas inductivas, por ejemplo: impresora laser, o las cargas no idóneas, pues su consumo podría ser muy grande para la capacidad nominal del SAI.
- 3) Si el SAI está sobrecargado, el zumbador emite un pitido cada dos segundos.
- 4) Para un funcionamiento seguro, la carga conectada no debe superar el 80% de la capacidad nominal del SAI.
- 5) Si la sobrecarga persiste, el SAI entrará en modo bypass automáticamente.

Si después de eliminar la sobrecarga, el SAI sigue sin funcionar correctamente, identificar la causa, ya que pueden ser de distinta naturaleza.

Cuando el SAI detecta deficiencias de funcionamiento, para arrancar el SAI en modo normal, proceder como se especifica en la sección 3.4 - 2 Encender el SAI en modo batería.

4. Cargar la batería

- 1) Después que el SAI está conectado y suministra energía, el cargador automáticamente carga la batería, excepto cuando se ejecuta una auto-prueba o está en modo batería.
- 2) Se sugiere cargar la batería durante al menos 10 horas antes de su uso. En caso contrario, el tiempo de autonomía puede ser más corto que el tiempo esperado.
- 3) Asegúrese de ajustar el número de baterías en el panel de control, que debe ser coherente con la instalación existente. (Refiérase a la sección 3-4-12, para conocer los detalles de configuración).

5. Funcionamiento en modo batería

- 1) Si el SAI está en modo de batería, el zumbador emite un sonido diferente de acuerdo a la capacidad de la batería. Si la capacidad de la batería es más del 25%, la alarma suena una vez cada 4 segundos. Si el voltaje de la batería se reduce al nivel de alarma, el zumbador emite un pitido rápido (una vez cada segundo), para recordar que la batería se está agotando y el SAI se apagará automáticamente en breve. La posibilidad de parar los dispositivos conectados a las salidas programables puede aumentar la autonomía de los dispositivos considerados críticos. Para ello se requiere la programación adecuada.
- 2) en modo batería, si el pitido molesta, los usuarios pueden presionar el botón Mute para silenciar dicho pitido.
- 3) Para el modelo de larga autonomía, el tiempo depende de la capacidad de la batería externa.
- 4) El período de autonomía puede variar en diferentes ambientes de temperatura y tipo de carga.
- 5) Cuando se configura el tiempo de autonomía a 16,5 horas (valor predeterminado en el panel LCD), el SAI se apagará automáticamente alcanzado dicho tiempo, para proteger la vida de la batería. Esta protección de batería puede ser configurado a través del panel de control LCD. (Ver sección 3-7 Configuración de pantalla).

6. Prueba de la batería

- 1) Para comprobar el estado de la batería cuando el SAI está operando en modo AC ó CVCF / ECO, pulsar el botón "Test". El SAI ejecuta el auto-test de batería.
- 2) Para mantener el sistema fiable, el SAI automáticamente realiza auto-test periódicamente. El período predefinido es una vez por semana.
- 3) Los usuarios pueden configurar auto-test de batería a través del software.
- 4) Si el SAI se encuentra ejecutando en auto-test de batería, en la pantalla aparecerá como si estuviera funcionando en modo batería y el zumbador pitirá confirme a dicho estado. El LED de batería parpadeará indicando que se está realizando un test.

7. Apagar el SAI funcionando en modo AC

- 1) Para apagar el inversor del SAI pulse el botón "OFF", por más de 0.5s, la alarma suena una vez. El SAI se convertirá en modo bypass.

NOTA 1: Si el SAI se ha establecido para permitir el funcionamiento que en bypass de la tomas, todos los terminales de salida estarán en ese modo (bypass).

NOTA 2: Después de apagar el SAI, el SAI está trabajando en modo bypass y no hay riesgo de pérdida de energía para los dispositivos conectados al SAI.

- 2) En modo bypass, la tensión de salida del SAI es la que presenta a la entrada. Para desactivar completamente el SAI, es necesario poner el interruptor de entrada en la posición de OFF. Después de unos segundos, la pantalla se apaga completamente.

8. Apagar el SAI en ausencia de red eléctrica, funcionamiento en modo batería

- 1) Para apagar el SAI pulse el botón "OFF", por lo menos, 0.5s, la alarma suena una vez.
- 2) El SAI corta la salida de corriente y la pantalla del panel LCD se apaga.

9. Apagar la señal acústica

- 1) Para desactivar la alarma, presione el botón de "Mute", por lo menos, 0.5s. Si pulsa de nuevo, el pitido vuelve a activarse.
- 2) Algunos de los avisos de la alarma, no se pueden desactivar a menos que el error se haya resuelto. Para obtener más información, consulte la sección 3-3.

10. Operaciones en estado de alarma

- 1) Cuando el LED de Fallo parpadea y el zumbador emite un pitido cada segundo, significa que existen problemas de funcionamiento en el SAI. Los usuarios pueden leer el código de error en la pantalla LCD. Para obtener más información compruebe la tabla de solución de problemas en el Capítulo 4.
- 2) Algunos de los avisos de advertencias no se pueden desactivar a menos que el error se haya resuelto. Para obtener más información, consulte la sección 3-3. 1

11. Operaciones en modo de Fallo

- 1) Cuando el LED de Fallo parpadea y el zumbador emite un pitido continuo, significa que hay un error grave en el SAI. Los usuarios pueden obtener el código de error en el panel. Para obtener más información, ver la tabla en el Capítulo 4.
- 2) Verifique las cargas, el cableado, la ventilación, la batería, etc. Si el fallo persiste, no intente encender el SAI. Si los problemas no pueden resolverse de inmediato, ponerse en contacto con el servicio asistencia.
- 3) En caso de una emergencia inmediatamente interrumpir la conexión de red CA, batería externa y la salida, para evitar un mayor riesgo o peligro.

12. Operaciones para cambiar el número de la batería

- 1) Esta operación sólo debe realizarse por profesionales o técnicos cualificados.
- 2) Apague el SAI. Si la carga no se puede cortar, debe quitar la tapa de mantenimiento de bypass, en la parte trasera y gire el interruptor de UPS a BPS.
- 3) Apague el interruptor de entrada, y apague el interruptor de la batería (sólo para el modelo de larga autonomía).
- 4) Retire la tapa del SAI, y cambie el jumper sobre la placa de control para ajustar el número de las baterías (consulte la siguiente nota). A continuación, desconecte el cable de la batería para el modelo estándar y cambie el pack de baterías con mucho cuidado. Después de completar los cambios, conecta el SAI.
NOTA: Configurar JP1 en la placa de control: Ejecutar el puente de Pin5 y Pin6 y Pin7 y de pin 8 por 20 unidades de baterías, puentear Pin5 y Pin6 o Pin7 y Pin8 para 19 unidades de baterías, mantener todas los jumper abiertos para 18 unidades de baterías.
- 5) Encender el interruptor de entrada y el SAI entra en modo bypass. Si el SAI está en modo bypass (mantenimiento), girar a modo "UPS" y luego encender el SAI.

3-5. Operación en paralelo

1. Sistema de conexión paralela

- 1) Asegúrese que todos los modelos de SAI son de tipo paralelo, y seguir las instrucciones de cableado, ver sección 2-3.
- 2) Apague los interruptores de entrada y salida de cada SAI. Desconecte las baterías (sólo en modelo de larga autonomía).
- 3) Encienda el interruptor de entrada y de salida, de cada SAI y verifique la tensión de salida de cada SAI de la línea1 con un voltímetro. Si la diferencia de tensión es inferior a 1V, significa que todas las conexiones son correctas. Si la diferencia es superior a 1V, comprobar si el cableado está correctamente conectado.
- 4) Activar todos los interruptores de entrada y de salida de los SAI en paralelo y encender cada SAI. Asegúrese que el LED de modo AC o el LED de modo batería de cada SAI esta encendido. Medir la tensión de salida de cada SAI para ver si la diferencia de tensión es inferior a 2V (1V típico) con multímetro. Si la diferencia es más de 2V, asegúrese de que el cable paralelo o cables de alimentación están correctamente conectados. Si todas las conexiones está correctas, el problema puede estar dentro del SAI. Por favor, póngase en contacto con el centro de asistencia.

- 5) Apague todos los SAI. Estos entran en modo bypass. Conecte el interruptor externo de salida de cada SAI.
- 6) Encender los SAI en modo AC y, a continuación, si la conexión es correcta, el sistema paralelo se ha completado.

2. Agregar un nuevo SAI al sistema paralelo

Hay dos formas de eliminar un sistema de UPS:

Primer método:

- 1) Pulse el botón "OFF" dos veces, cada vez durante más de 0,5 s. A continuación, el UPS pasa al modo Bypass o modo de salida-de-sac.
- 2) Apague el interruptor de salida de la unidad, y luego apague la entrada de esta unidad.
- 3) Después de apagar, puede apagar el interruptor de la batería (por UPS a larga distancia) y eliminar cables paralelos. Después de retirar la unidad del sistema paralelo.

Segundo método:

- 1) No se puede agregar una nueva unidad en paralelo cuando el sistema está en funcionamiento. Se debe apagar las cargas y apagar todo el sistema.
- 2) Asegurar que todos los SAI en paralelo están apagados completamente. Verifique el cableado, y consulte la sección 2-3.
- 3) Instale el nuevo SAI en paralelo, refiriéndose a la sección anterior.

3. Quitar un SAI del sistema en paralelo

- 1) Mientras el modo bypass no está habilitado, no puede quitar el SAI. Se debe apagar la carga y apagar todo el sistema.
- 2) Asegúrese de que el bypass está activado en cada SAI y, a continuación, apague el sistema. Todos los SAI pasarán a modo bypass. Abrir todas las tapas de mantenimiento de by-pass, en la parte trasera del SAI, y gire el desviador de "UPS" a "BPS". Apague los interruptores de entrada y de batería.
- 3) Quitar el SAI que desee.
- 4) Encienda el interruptor de entrada del resto de los SAI que se encuentran en modo bypass.
- 5) Pasar el desviador de "BPS" a "UPS" y atornillar la tapa de mantenimiento. Encender el resto de SAI y la conexión del sistema paralelo se completa.



Nota: (Sólo para el sistema en paralelo)

- Antes de encender el sistema paralelo que activa el inversor, asegúrese de que todas los SAI están en la misma posición del interruptor de mantenimiento.
- Cuando el sistema esté en paralelo con el inversor en funcionamiento, no utilice el interruptor (BPS-UPS) de cada SAI.

3-6. Significado de las abreviaturas en el display LCD

Abreviatura	Contenido en display	Significado
ENA	ENA	Activado
DIS	DIS	Deshabilitado
ATO	ATO	Automático
BAT	BAT	Batería
NCF	NCF	Modo normal (no modo CVCF)
CF	CF	Modo CVCF
SUB	SUB	Substraer
ADD	ADD	Sumar
ON	ON	On
OFF	OFF	Off
FBD	Fbd	No Permitido
OPN	OPN	Permitido
RES	RES	Reservado
PAR	PAR	Parallel

ES

3-7. Configuración del panel LCD

Hay tres parámetros que se pueden configurar en el SAI

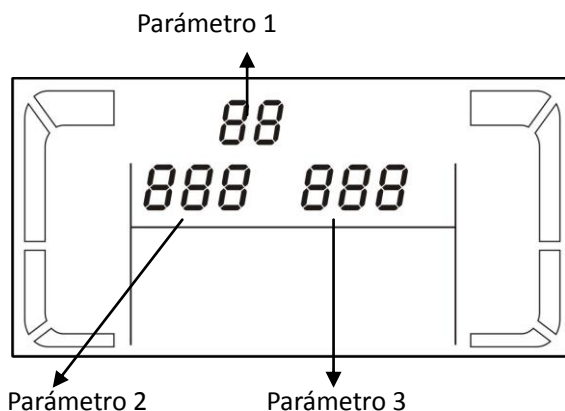

Parámetro 1: Es para las distintas opciones del programa. Hay 15 programas para configurar. Refiérase a la tabla más abajo.

Parámetro 2 y 3 son los parámetros de configuración o valores para cada programa.

15 programas disponibles para el parámetro en 1:

Código	Descripción	Bypass	AC	ECO	CVCF	Batería	Test batería
01	Tensión de salida	Si					
02	Frecuencia de salida	Si					
03	Rango de tensión para bypass	Si					
04	Rango de frecuencia para bypass	Si					
05	Modo ECO. Activar o desactivar	Si					
06	Rango de tensión en modo ECO	Si					

07	Configuración rango de frecuencia en modo ECO	Si					
08	Configuración modo Bypass	Si	Si				
09	Configuración tiempo autonomía Bateria	Si	Si	Si	Si	Si	Si
10	Configuración salidas programables	Si	Si	Si	Si	Si	Si
11	Autonomía programable en salida	Si	Si	Si	Si	Si	Si
12	Función Hot standby activar/deactivar	Si	Si	Si	Si	Si	Si
13	Regulación de tensión de batería	Si	Si	Si	Si	Si	Si
14	Regulación de tensión de carga de batería	Si	Si	Si	Si	Si	Si
15	Regulación de tensión a la salida		Si		Si	Si	

* "Si" significa que este programa puede ser configurado en este modo.

**La configuración de salida programmable no está soportada en los modelos 6000R(L)/10000R(L).

Nota: Todos los ajustes de los parámetros se guardan sólo cuando el SAI se apaga normalmente con la conexión de la batería en el interior o en el exterior. (Normal shutdown del SAI significa apagar interruptor de entrada en el modo de bypass).

● 01: Tensión de Salida

Interface	Configuración
	Parámetro 3: tensión de salida Es posible elegir las siguientes salidas de tensión en parámetro 3: 208 indica tensión de salida = 208Vac 220: indica tensión de salida = 220Vac 230: indica tensión de salida = 230Vac 240: indica tensión de salida = 240Vac

● 02: Frecuencia salida

Interface	Configuración
<p>60 Hz, CVCF mode</p>	Parámetro 2: frecuencia salida Ajuste de la frecuencia de salida. Puede elegir tres opciones en el parámetro 2: 50.0Hz: La frecuencia de salida es 50.0Hz. 60.0Hz: La frecuencia de salida es 60.0Hz. ATO: la frecuencia de salida es la de la última frecuencia en la entrada. Si es de 46Hz a 54Hz, la frecuencia de salida es 50.0Hz. Si es de 56Hz a 64Hz, la frecuencia de salida es 60.0Hz. ATO es el valor por defecto.
<p>50 Hz, Normal mode</p>	Parámetro 3: modo de frecuencia. Configuración de la frecuencia de salida en modo CVCF o no modo CVCF. Se puede elegir dos opciones en el parámetro 3: CF: Configurar SAI en modo CVCF. La frecuencia de salida está fijada a 50 Hz ó 60 Hz en base al parámetro de configuración 2. La frecuencia de entrada puede ser de 46Hz hasta 64Hz. NCF: Configurar SAI en modo normal (no modo CVCF). La frecuencia de salida será la sincronización con la frecuencia de entrada entre 46 ~ 54 Hz a 50 Hz o entre 56 ~ 64 Hz a 60 Hz en base al parámetro de configuración 2. Si ha seleccionado 50 Hz en el parámetro 2, el SAI conmuta a modo batería cuando la frecuencia de entrada no está entre 46 ~ 54 Hz. Si ha seleccionado 60Hz en el parámetro 2, el SAI se transfiere a modo batería cuando la frecuencia de entrada no está entre 56 ~ 64 Hz.
<p>ATO</p>	* Si el Parámetro 2 es ATO, el Parámetro 3 visualiza la frecuencia actual.

Nota: Si el SAI se encuentra en modo CVCF, la función de bypass se desactiva automáticamente.

Pero cuando un solo SAI sin función paralelo se suministra con la red y antes de la puesta en marcha SAI termina el arranque, si hay algunos segundos de pocos de tensión de entrada y salida de bypass, eliminar estos picos para proteger su carga.

En este caso, póngase en contacto con su distribuidor para obtener ayuda.
 Para el UPS en funcionamiento en paralelo, esta situación no va a suceder pulso.

● **03: Rango tensión para bypass**

Interface	Configuración
	<p>Parámetro 2: Configure la “baja tensión” para bypass. El rango de regulación es de 110V hasta 209V y el valor predefinido es 110V.</p> <p>Parámetro 3: Configure la “alta tensión” para bypass. El rango de regulación es de 231V hasta 276V y el valor de predefinido es 264V.</p>

ES

● **04: Rango de frecuencia para bypass**

Interface	Configuración
	<p>Parámetro 2: Configure la “baja frecuencia” para bypass. 50 Hz sistema: Rango de regulación de 46.0Hz hasta 49.0Hz. 60 Hz sistema: Rango de regulación de 56.0Hz hasta 59.0Hz, El valor por defecto es 46.0Hz/56.0Hz.</p> <p>Parámetro 3: Configure la “alta frecuencia” para bypass. 50 Hz: Rango de regulación de 54,0 Hz hasta 51.0Hz. 60 Hz: Rango de regulación de 61.0 Hz hasta 64.0Hz. El valor por defecto es 54.0Hz/64.0Hz.</p>

● **05: Modo ECO activar/desactivar**

Interface	Configuración
	<p>Parámetro 3: Activar o desactivar la función ECO. Se puede elegir entre las dos siguientes opciones: DIS: desactivar la función ECO ENA: activar la función ECO</p> <p>Is la función ECO está desactivada, el rango de tensión y de frecuencia para el modo ECO puede ser fijado, si bien no tiene efecto hasta que se active la función.</p>

● **06: Rango de tensión para modo ECO**

Interface	Configuración
	<p>Parámetro 2: Punto de “baja tensión” en modo ECO. El rango de regulación es desde 5% hasta 10% de la tensión nominal.</p> <p>Parámetro 3: Punto de “alta tensión” en modo ECO. El rango de regulación es desde 5% hasta 10% de la tensión nominal.</p>

● **07: Rango de frecuencia para modo ECO**

Interface	Configuración
	<p>Parámetro 2: Configuración de “baja frecuencia” para modo ECO 50 Hz sistema: Rango de regulación de 46.0Hz hasta 48.0Hz. 60 Hz sistema: Rango de regulación de 56.0Hz hasta 58.0Hz. El valor por defecto ed 48.0Hz/58.0Hz.</p> <p>Parámetro 3: Configuración de “alta frecuencia” para modo ECO. 50 Hz: Rango de regulación desde 54,0 Hz hasta 52.0Hz. 60 Hz: Rango de regulación desde 62.0 Hz hasta 64.0Hz. El valor por defecto es 52.0Hz/62.0Hz.</p>

● 08: Configuración modo bypass

Interface	Configuración
	Parámetro 2: OPN: Bypass permitido. El SAI operará en modo bypass dependiendo de la configuración activado o desactivado del modo bypass. FBD: bypass no permitido. No está permitido el modo bypass bajo ciertas situaciones Parámetro 3: ENA: Bypass activado. Activa el modo bypass. DIS: Bypass desactivado. No se permite el bypass manual, si el automático. Bypass manual significa que los usuarios manualmente pueden operar en modo Bypass. Ejemplo, pulsando la tecla OFF AC se ejecuta la transferencia en modo bypass.

● 09: Configuración del tiempo de autonomía

Interface	Configuración
	Parámetro 3: 000 ~ 999: Establece el tiempo máximo de autonomía: de 0 minutos a 999 minutos. El SAI se apagará para proteger la batería, transcurrido el tiempo programado. El valor por defecto es 990 minutos. DIS: Deshabilita la protección de descarga de la batería: la protección de la autonomía y el tiempo de autonomía dependerá de la capacidad de la batería.

● 10: Salida programable

Note: Esta función no está soportada por los modelos 6000R(L)/10000R(L).

Interface	Configuración
	Parámetro 3: Establece la salida programable. Puede elegir entre tres opciones: ON: la salida se programa manualmente sin tiempo de desconexión. OFF: La salida programable se apagará manualmente. No obstante, en caso de reinicio del SAI, este ajuste automáticamente para al estado "ATO". ATO: Se activa o desactiva la salida automáticamente en función de la carga a la salida ó el estado de la batería. El apagado automático se realiza cuando el voltaje de la batería es inferior al preestablecido o al tiempo configurado. Una vez recuperada la corriente, el SAI enciende automáticamente la salida. Si se produce sobrecarga el SAI apaga automáticamente la salida programable. Si esto ocurre 3 veces por sobrecarga, el SAI apaga por completo la salida programable, hasta que se habiliten manualmente.

● 11: Apagar la salida programable

Note: Esta función no está soportada por los modelos 6000R(L)/10000R(L).

Interface	Configuración
	Parámetro 2: 001. Establece el tiempo de apagado de la salida programable. Parámetro 3: Tiempo de apagado en minutos. El rango de ajuste es de 0 a 300. Cuando expira el temporizador de apagado programado, la salida programable se cortará. El valor predeterminado es de 30 minutos.

	<p>Parámetro 2: 002 Ajuste de la tensión de corte de la salida programable.</p> <p>Parámetro 3: Tensión de apagado en V. El rango de ajuste es desde 11,2 a 13,6 V. Si el voltaje de la batería es inferior al predeterminado, se corta la salida de las tomas programables. El valor predeterminado es 11.2V.</p>
--	--

● **12: Función Hot standby activar/desactivar**

Interface	Configuración
	<p>Parámetro 2: HS.H Activa/desactiva la función Hot standby. Puede elegir entre las siguientes opciones en el parámetro 3:</p> <p>YES: La función Hot standby está activada. Esto significa que el SAI se configura como HOST de la función Hot Standby, y que arrancará cuando vuelva la corriente, incluso sin baterías conectadas</p> <p>NO: La función Hot standby está desactivada. El SAI opera en modo normal y no puede reiniciarse sin baterías.</p>

● **13: Ajuste de tensión de batería**

Interface	Configuración
	<p>Parámetro 2: Seleccione la función "Add" o "Sub" para ajustar la tensión de la batería a la realidad.</p> <p>Parámetro 3: el rango de tensión es de 0V hasta 5.7V, el valor por defecto es 0V.</p>

● **14: Ajuste de tensión del cargador**

Interface	Configuración
	<p>Parámetro 2: Debe elegir Add o Sub para regular la tensión del cargador de batería.</p> <p>Parámetro 3: el rango de tensión es de 0V hasta 9.9V, el valor predefinido es 0V.</p> <p>NOTA:</p> <ul style="list-style-type: none"> * Antes de hacer el cambio de la tensión del cargador, asegúrese de haber desconectado todas las baterías, para obtener la tensión precisa del cargador. * Se recomienda utilizar el valor por defecto (0V). Cualquier modificación debe estar adaptada a las especificaciones de la batería.

● **15: Ajuste de la tensión de salida**

Interface	Configuración
	<p>Parámetro 2: Puede elegir Add o Sub para ajustar la tensión del Inversor.</p> <p>Parámetro 3: el rango de tensión es de 0V hasta 6.4V, el valor por defecto es 0V.</p>

3-8. Descripción del funcionamiento Mode/Status

Si el sistema SAI paralelo está configurado correctamente, aparecerá una pantalla con "PAR" en el parámetro 2 y se le asigna el número 3 en la pantalla de parámetros, como se muestra a continuación en paralelo. El SAI maestro se le asignará por defecto "001" y los SAI que se unirá posteriormente son etiquetados como "002" o "003". Los números asignados se pueden cambiar dinámicamente durante el funcionamiento;



Operar en mode/status		
Modo AC	Descripción	Cuando la tensión de entrada está en el rango adecuado, el SAI prove a su salida alimentación AC pura y estable. El SAI al mismo tiempo carga la batería en modo AC.
	LCD display	
Modo ECO	Descripción	Cuando la tensión de entrada está en el rango adecuado y el modo ECO está activado, el SAI habilita el modo bypass, ahorrando energía eléctrica.
	LCD display	
Modo CVCF	Descripción	Cuando la frecuencia de entrada es de 46 a 64Hz, el SAI puede ser configurado a una frecuencia fija de salida, 50 Hz ó 60 Hz. El SAI continúa cargando la batería en esto modo de funcionamiento.
	LCD display	
Modo Battery	Descripción	Cuando la tensión de entrada está fuera del rango adecuado o fallo de corriente, el SAI funciona con batería. El tiempo de autonomía está en base a la capacidad de la batería. El SAI emite una señal de alarma acústica cada 4 segundos.

	LCD display		
Modo Bypass	Descripción	Cuando la tensión de entrada está en un rango aceptable y está activado el modo bypass, el SAI funciona en bypass, emitiendo una señal acústica cada dos minutos.	
	LCD display		
Test Bateria	Descripción	Cuando el SAI está en modo AC o CVCF, pulsando "Test" por más de 0.5s, el SAI emite una señal acústica e inicia la "prueba de la batería". La línea entre los iconos I/P e Inversor parpadean para informar a los usuarios. Esta operación se utiliza para controlar el estado de la batería.	
	LCD display		
Estado de Fallo	Descripción	Cuando el SAI presenta un fallo, el panel LCD visualiza el mensaje de error.	
	LCD display		

3-9. Códigos de Error

Origen de Fallo	Código Fallo	Icono	Origen del Fallo	Código Fallo	Icono
Fallo arranque bus	01	No	Fallo negativo de Potencia	1A	No
Bus alto	02	No	Cortocircuito en SCR de batería	21	No
Bus bajo	03	No	Cortocircuito en relé del Inversor	24	No
Bus no balanceado	04	No	Ausencia de tensión en batería	28	
Cortocircuito en Bus	05	No	Fallo de comunicación modo paralelo	35	No
Fallo en arranque de Inversor	11	No	Corriente de salida no balanceada en modo paralelo	36	No
Tensión alta en Inversor	12	No	Alta temperatura	41	No
Tensión baja en Inversor	13	No	Fallo comunicación CPU	42	No
Corto circuito en Inversor	14		Sobrecarga	43	











Bus: Placa DC (Voltaje)

3-10. Indicadores de advertencia

Advertencia	Icono (parpadeando)	Alarmas
Batería baja		Pitido cada segundo
Sobrecarga		Tres pitidos cada segundo
Batería desconectada		Pitido cada segundo
Sobrecarga		Pitido cada segundo
EPO activado		Pitido cada segundo
Fallo en el ventilador / alta temperatura		Pitido cada segundo
Fallo en cargador de batería		Pitido cada segundo
Fusible I/P fundido		Pitido cada segundo
3 sobrecargas en 30 minutos		Pitido cada segundo
Protección paralelo		Sonido cada segundo

4. Resolución de problemas

Si el SAI no funciona correctamente, por favor solucionar los problemas utilizando la tabla abajo indicada.

Síntoma	Posibles causas	Solución
Ninguna indicación de alarma, siendo la corriente de entrada normal.	La línea AC no está bien conectada a la red principal.	Verificar si el cable de entrada está conectada a la red eléctrica.
El icono  y el código EP parpadean en el panel LCD y pitido de alarma cada segundo.	La función EPO está activada.	Puentear el circuito para desactivar la función EPO.
El icono  y  parpadean en el panel LCD, con aviso acústico cada segundo	La batería interna o externa no está conectada correctamente.	Verificar la batería si está conectada correctamente.
El código de fallo visualiza el 28 y el icono  parpadea en display LCD, con aviso acústico continuo.	Tensión de la batería muy baja o fallo del cargador.	Contacte el servicio de asistencia.
El icono  y  parpadean en el panel LCD, con aviso acústico dos veces cada segundo.	El SAI está en sobrecarga	Desconectar el exceso de carga conectada en salida del SAI.
	El SAI está en sobrecarga. Los dispositivos conectados al SAI, están alimentados directamente de la red eléctrica a través de la función bypass.	Eliminar la excesiva carga en salida del SAI.
	Después de repetidas sobrecargas, el SAI está bloqueado en modo bypass. Los dispositivos se alimentan directamente desde la red.	Primero eliminar la excesiva carga en la salida del SAI. Después apague y reinicie el SAI.
El código de fallo es 43 y el icono  parpadea en el panel LCD con aviso acústico continuo.	El SAI se ha apagado automáticamente debido a la persistente sobrecarga de salida del SAI.	Eliminar el exceso de carga conectada a la salida del SAI, a continuación, reinicie el SAI.
El código de fallo es 14 y el icono  parpadea en el panel LCD con aviso acústico continuo.	El SAI se ha apagado automáticamente, como resultado de un cortocircuito en la salida del SAI.	Controlar el cableado en salida del SAI y verificar los dispositivos conectados a la salida por si estuvieran en situación de cortocircuito.
El código de fallo mostrado es: 1, 2, 3, 4, 5, 11, 12, 13, 1A, 21, 24, 35, 36, 41 o 42 con aviso acústico continuo.	El SAI presenta un fallo interno. Existen dos posibles situaciones: 1. Se sigue suministrando electricidad en modo bypass a la carga. 2. No se suministra electricidad a la carga.	Contactar el servicio de asistencia.
El tiempo de autonomía es inferior al valor nominal.	La batería no está completamente cargada.	Cargar la batería al menos 7 horas, después verificar la capacidad. Si el problema persiste, contactare el servicio asistencia.
	Batería defectuosa.	Contactar el servicio de asistencia, por sustituir la batería.
El icono  y  parpadean en el panel LCD, con aviso acústico cada segundo.	El ventilador está bloqueado o el SAI presenta alta temperatura	Verificar ventiladores y en caso necesario notificar al servicio técnico.

Síntoma	Posibles causas	Remedio
<p>El icono  y el código de advertencia 3F parpadea en la pantalla LCD y la alarma suena cada segundo.</p>	<p>Cable de comunicación no bien conectado o no correcto funcionamiento en paralelo.</p>	<p>Para los sistemas en paralelo, compruebe que el cable de comunicación paralelo esté conectado correctamente y también para comprobar si el número de identificación de la ERP es inmediatamente después de encender la entrada cambia uno por uno. Si todos los indicadores numéricos son correctas, puede activar el SAI después de desactivar el mensaje de advertencia pulsando el botón 'Up' y 'DOWN' Teclas juntos. Si no es así, por favor, no encienda el UPS y póngase en contacto con su distribuidor para obtener ayuda. Para SAI individuales, ya que no hay cable de comunicación y conexión de los cables de salida en paralelo, simplemente ignore este mensaje de advertencia, pulse el botón 'Up' y 'DOWN' para apagar y encender el SAI para un funcionamiento continuo.</p>

5. Almacenamiento y mantenimiento

5-1. Conservación

Antes del almacenamiento cargar la batería por lo menos 7 horas. Mantenga el SAI en posición vertical, en un lugar, seco y fresco.

Durante el almacenamiento, recargar la batería tal y como se indica en el cuadro siguiente

Temperatura de almacenaje	Frecuencia de recarga	Duración de la carga
-25°C - 40°C	Cada 3 meses	1-2 horas
40°C - 45°C	Cada 2 meses	1-2 horas

5-2. Mantenimiento

 El SAI funciona con voltajes peligrosos. Cualquier reparación debe ser realizada únicamente por personal cualificado de mantenimiento.

 Incluso después de desconectar la unidad de la red eléctrica, los componentes internos están conectados a la batería y son potencialmente peligrosos.

 Antes de realizar cualquier tipo de servicio y / o mantenimiento, desconecte la batería, asegurándose que en el SAI no hay tensiones, incluidas las creadas por condensadores de gran capacidad.

 Sólo las personas que están familiarizadas con baterías y su manejo y tomando las medidas de precaución necesarias, pueden sustituir las baterías y supervisar las operaciones. Personas no autorizadas no deben tener contacto con las baterías.

 Verificar que ninguna tensión entre los terminales de la batería y la tierra está presente antes de realizar un mantenimiento o reparación. En este producto, el circuito de la batería no está aislado de la tensión de entrada. Voltajes peligrosos pueden existir entre los terminales de la batería y tierra.

 Las baterías pueden causar una descarga eléctrica y una alta corriente de cortocircuito. Por favor, elimine todos los relojes, anillos de metal y otros efectos personales antes del mantenimiento o reparación, y sólo use herramientas con aislamiento para realizar las operaciones necesarias.

 Cuando reemplace las baterías, instale el mismo número y el mismo tipo de baterías.

 No queme o tire las baterías, podría causar explosión. Recicle las baterías usadas de acuerdo con la legislación local vigente.

 No abra o destruya las baterías. El electrolito puede causar daños en la piel y los ojos. La batería puede ser tóxica.

 Por favor, sustituya el fusible únicamente con el mismo tipo y amperaje para evitar riesgo de incendio.

 No desmonte el SAI.

6. Especificaciones

ES

MODELO		6000	6000r	10000	10000R
CAPACIDAD*		6000 VA / 4800 W		10000 VA / 8000 W	
Entrada					
Rango Tensión	Voltaje transferencia bajo	110 VAC ± 3 % al 50% carga 176 VAC ± 3 % al 100% carga			
	Voltaje regreso - bajo	Línea con tension baja + 10V			
	Voltaje transferencia - alto	300 VAC ± 3 %			
	Voltaje regreso - alto	Línea con tension alta - 10V			
Rango de frecuencia		46Hz ~ 54 Hz @ 50Hz ; 56Hz ~ 64 Hz @ 60Hz			
Fase		Monofásico + tierra			
Factor de Potencia		≥ 0.99 al 100% carga			
Salida					
Tensión de salida		208/220/230/240VAC			
Regulación Voltaje AC		± 1%			
Rango frecuencia (Rango sincronismo)		46Hz ~ 54 Hz @ 50Hz 56Hz ~ 64 Hz @ 60Hz			
Rango frecuencia (Modo batería)		50 Hz ± 0.1 Hz o 60Hz ± 0.1 Hz			
Sobrecarga	Modo AC	100%~110%: 10min 110%~130%: 1min >130% : 1sec			
	Modo batería	100%~110%: 30sec 110%~130%: 10sec >130% : 1sec			
Ratio de corriente de cresta		3:1 max			
Distorsión armónica		≤ 3 % @ 100% carga lineal; ≤ 6 % @ 100% carga no lineal			
Tiempo trasferencia	Red ← → Batería	0 ms			
	Inversor ← → Bypass	0 ms			
	Inversor ← → ECO	<10 ms			
EFICIENCIA					
Modo AC		> 89%			
Modo batería		> 88%			
BATERIA					
Modelo Standard	Tipo y numero	12 V / 7 Ah x 20		12 V / 9 Ah x 20	
	Tiempo recarga	7 horas recarga 90% capacidad	3 horas recarga 90% capacidad	9 horas recarga 90% capacidad	4 horas recarga 90% capacidad
	Corriente de carga	1 A ± 10% (max.)	2 A ± 10% (max.)	1 A ± 10% (max.)	2 A ± 10% (max.)
	Voltaje de carga	14.4 V ± 1%			
Modelo larga autonomía	Tipo	Depende de las aplicaciones			
	Numero	18 - 20			
	Corriente de carga	4 A ± 10% (max.)	2 A ± 10% (max.)	4 A ± 10% (max.)	2 A ± 10% (max.)
	Voltaje de carga	14.4 V ± 1%			
CARACTERISTICAS MECANICAS					
Modelo Standard	Medidas, D X W X H	592X250X576	UPS unit: 580X438X133 Battery pack: 580X438 X133	592 X250 X576	UPS unit: 668X438X133 Battery pack: 580X438 X133
	Peso neto (kg)	81	UPS unit: 17 Battery pack: 57	83	UPS unit: 20 Battery pack: 63
Modelo larga autonomía	Medidas, D X W X H	592 X250 X576	580 X 438 X 133	592 X250 X576	668 X 438 X 133
	Peso neto (kg)	25	17	27	20
CONDICIONES DE FUNCIONAMIENTO					
Temperatura operativa		0 ~ 40°C (la vida de la batería se reduce si > 25°C)			
Humidad relativa		<95 % sin condensación			
** Altitud operativa		<1000m			
Nivel acústico		< 55dB @ 1 Metro		< 58dB @ 1 Metro	
GESTIÓN					
Smart RS-232 o USB		Soporta: Windows® 2000/2003/XP/Vista/2008/7, Linux, Unix y MAC			
Opcional SNMP		Power management de SNMP manager y web browser			

* Reducir la capacidad al 60% en modo CVCF y al 90% cuando el voltaje de salida se ha fijado en 208VAC.

** Si el SAI está instalado o es utilizado a más de 1000 metros, la potencia debe reducirse un uno por ciento cada 100 metros.

*** Las especificaciones de productos están sujetos a cambio sin preaviso.

Online UPS

IT



PowerWalker VFI 6000 LCD (Tower)
PowerWalker VFI 10000 LCD (Tower)



PowerWalker VFI 6000R LCD (Rack)
PowerWalker VFI 10000R LCD (Rack)

Manual

EN/ES/IT/TR/PT



Si prega di rispettare strettamente tutte le avvertenze e le istruzioni d'uso in questo manuale.

Conservare con cura questo manuale, perché prima d'istallare le unità (UPS) è necessario leggere attentamente tutte le istruzioni.

Prima di utilizzare l'UPS, è necessario leggere con molta attenzione tutte le informazioni sulla sicurezza e istruzioni per l'uso.

Indice

1. IMPORTANTI ISTRUZIONI PER LA SICUREZZA.....	3
2. INSTALLAZIONE E OPERAZIONE.....	5
2-1. DISIMBALLAGGIO E ISPEZIONE.....	5
2-3. INSTALLAZIONE DEL SINGOLO UPS.....	7
2-4. INSTALLAZIONE DEL SISTEMA UPS IN PARALLELO.....	9
2-5. INSTALLAZIONE DEL SOFTWARE.....	10
3. OPERATIONS	11
3-1. BUTTON OPERATION.....	11
3-2. LED INDICATORS AND LCD PANEL	11
3-3. ALLARME ACUSTICO.....	13
3-4. OPERAZIONI DEL SINGOLO UPS.....	14
3-5. OPERAZIONI DI PARALLELO	16
3-6. SIGNIFICATO DELLE ABBREVIAZIONI IN DISPLAY LCD.....	18
3-7. IMPOSTAZIONE LCD	18
15 ELENCHI DEI PROGRAMMI DISPONIBILI PER IL PARAMETRO DI 1:.....	18
3-8. DESCRIZIONE DI FUNZIONAMENTO MODE/STATUS	23
3-9. CODICI DEI GUASTI.....	25
3-10. INDICATORI D'AVVERTIMENTO	25
4. RISOLUZIONE DEI PROBLEMI	26
5. STOCCAGGIO E MANUTENZIONE	28
5-1. CONSERVAZIONE	28
5-2. MANUTENZIONE	28
6. SPECIFICHE.....	29

1. IMPORTANTI ISTRUZIONI PER LA SICUREZZA

CONSERVARE QUESTE ISTRUZIONI – Questo manuale contiene importanti istruzioni per i modelli PowerWalker VFI 6000/10000 IEC da seguire durante l'installazione e la manutenzione del gruppo di continuità e delle batterie.

IT

- Questo prodotto è stato specificatamente progettato per l'uso con i PC e non è consigliato l'uso con macchine di supporto alla vita o altre apparecchiature importanti specifiche.
- Questa apparecchiatura può essere utilizzata da qualsiasi persona senza formazione specifica precedente.
- Non collegare al gruppo di continuità elettrodomestici, come per esempio asciugacapelli.
- Installare l'unità in un ambiente chiuso, a temperatura controllata, privo di agenti inquinanti conduttivi. Evitare di installare il gruppo di continuità in locali dove sia presente acqua sia ferma che corrente, o in presenza di eccessiva umidità.
- Rischi di scossa elettrica, non rimuovere il coperchio. Non contiene parti riparabili dall'utente all'interno. Fare eseguire le riparazioni da personale qualificato.
- La presa della corrente di rete sarà vicina all'apparecchiatura e facilmente accessibile. Per isolare l'apparecchio UPS dall'ingresso CA, staccare la spina dalla presa della corrente.
- Se l'UPS deve rimanere inutilizzato per un periodo prolungato di tempo, si consiglia di ricaricare le batterie (connettendo la presa della corrente all'UPS e l'interruttore nella posizione di "ON"), una volta al mese per 24 ore in modo da evitare lo scaricamento completo delle batterie.
- Si prega di non sovraccaricare l'UPS superando la capacità di carico nominale.
- L'UPS contiene una/due batterie ad alta capacità. Il guscio non deve essere aperto, in caso contrario vi sarebbe il rischio di scossa elettrica. Se è richiesto un intervento di ricostruzione interna o sostituzione delle batterie, rivolgersi al distributore.
- Un corto circuito dei componenti interni dell'UPS porta a pericoli come ad esempio scossa elettrica o incendio, per questo motivo contenitori con acqua (come un bicchier d'acqua) non devono essere posti sopra all'apparecchiatura per evitare il verificarsi di questi pericoli come scossa elettrica.
- Non bruciare le batterie. Può sussistere il pericolo di esplosione.
- Non aprire o danneggiare la batteria le batterie. La fuoriuscita di elettroliti è dannosa per la pelle e gli occhi. Inoltre può essere tossica.
- L'icona Φ sull'etichetta dei valori nominali indica il simbolo di fase.
- La batteria può causare scosse elettriche e cortocircuiti. Osservare le seguenti precauzioni quando si maneggia la batteria:
 - Non indossare orologi, anelli e altri oggetti metallici.
 - Servirsi di utensili con impugnature isolate.
 - La manutenzione e il controllo delle batterie devono essere effettuati da personale competente e osservando le necessarie precauzioni. Non rivolgersi a personale non autorizzato.
 - Quando necessario, sostituire con batterie dello stesso tipo e con lo stesso numero di esemplari.
 - La temperatura massima dell'ambiente è di 40°C.
- Questo dispositivo collegabile di tipo A, con batteria preinstallata a cura del fornitore, può essere installato dall'operatore e fatto funzionare da personale non specializzato.
- Durante l'installazione di questo dispositivo è necessario accertarsi che la somma delle correnti di dispersione del gruppo di continuità e dei carichi collegati non sia superiore a 3,5 mA.
- Attenzione – rischio di shock elettrico. Anche dopo aver disconnesso l'unità dall'alimentazione a corrente, lo shock elettrico è ancora possibile tramite l'alimentazione a batteria. Di conseguenza, qualora fossero necessari lavori di manutenzione o di assistenza all'interno del gruppo di continuità, la batteria deve essere scollegata su entrambi i poli positivo e negativo dai connettori.
- La presa dell'alimentazione di rete a cui è attaccato l'UPS deve trovarsi vicino al gruppo di continuità e deve risultare facilmente accessibile.
- Nel caso di fuoriuscita di fumo dall'apparecchio, interrompere velocemente l'alimentazione di rete e rivolgersi al distributore.

- Non tenere o usare questo prodotto in qualsiasi di questi ambienti:
 - Qualsiasi zona in cui vi sia gas combustibile o in zone molto polverose.
 - Qualsiasi zona con temperature eccessivamente alte o basse (superiori a 40°C o inferiori a 0°C) e umidità superiore al 90%.
 - Qualsiasi zona esposta all'irradiazione solare diretta o vicino ad apparecchiature di riscaldamento.
 - Qualsiasi zona soggetta a forti vibrazioni.
 - Esterni.
- Nel caso in cui si verificano incendi nelle vicinanze, usare estintori a polvere. L'uso di estintori liquidi può provocare il rischio di scossa elettrica.

Il presente prodotto è conforme alle normative di sicurezza e ambientali dell'Unione Europea.

Al momento dello smaltimento del prodotto, riciclare tutti i componenti possibili. Le batterie e le batterie ricaricabili non possono essere smaltite con i rifiuti domestici. Consegnarle al centro di riciclaggio di zona. La collaborazione è necessaria per contribuire alla tutela ambientale.



2. Installazione e operazione

There are two different types of online UPS: standard and long-run models. Please refer to the following model table.

Modello	Tipo	Modello	Tipo
6000	Modello Standard	6000L	Modello lunga autonomia
10000		10000L	
6000R		6000RL	
10000R		10000RL	

Opzionale ai due modelli, è possibile richiedere la funzione di parallelo. L'installazione e il funzionamento dell'UPS modello in parallelo, è descritta in dettaglio nel capitolo seguente.

2-1. Disimballaggio e ispezione

Aprire l'imballo e verificare il contenuto, che deve esserci:

- Un UPS
- Un manuale
- Un disco (CD) del software di monitoraggio
- Un cavo RS-232 (opzionale)
- Un cavo USB
- Una spina EPO
- Un cavo di parallelo (solo per il modello parallelo)
- Una parte del cavo di corrente (solo per il modello parallelo)
- Un cavo batteria (solo per modello a lunga autonomia)

NOTA: Prima di eseguire ogni operazione, controllare l'UPS. Assicurarsi che nulla è danneggiato durante il trasporto. Non accendere all'UPS e immediatamente notificare al vettore e rivenditore se vi sono eventuali danni o mancanza di alcune parti. Si prega di mantenere la confezione originale in un luogo sicuro per un utilizzo futuro.

2-2. Vista del pannello posteriore



Figura 1: Pannello posteriore 6000(L)/10000(L)



Figura 2: Terminali entrata/uscita

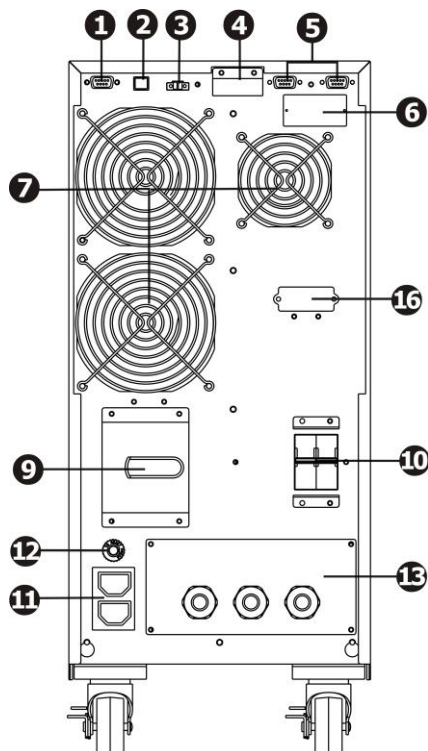

Figura 3: Pannello posteriore 6000R(L)/10000R(L)

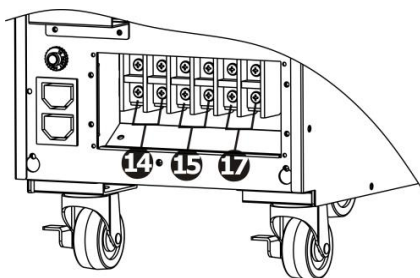

Figura 4: Terminali entrata/uscita

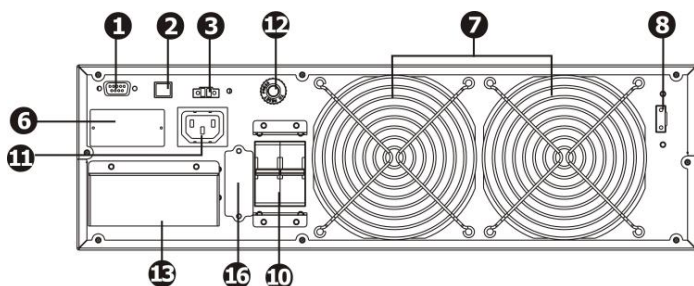

Figura 5: 6000R/10000R Vista posteriore del mobile batteria

1. RS-232: porta di comunicazione
2. Porta di comunicazione USB
3. Emergenza: spegnere la funzione del connettore EPO
4. Parte porta di corrente (disponibile solo per modello parallelo)
5. Porta di parallelo (solo per modello parallelo).
6. Slot intelligente
7. Ventole di raffreddamento
8. Bypass di manutenzione porta Switch
9. Interruttore del bypass
10. Disgiuntore d'ingresso
11. Connettori dei carichi critici (EPO)
12. Uscita di disgiunzione: per connettori dei carichi critici
13. Terminali entrata / uscita (fare riferimento alla figura 2)
14. Terminali d'uscita: per i carichi critici
15. Terminali d'uscita programmabile (non collegare i carichi critici)
16. Connettore della batteria esterna
17. Terminali d'ingresso d'utilizzo
18. Morsetto di terra
19. Interruttore d'uscita del pacco batteria esterno

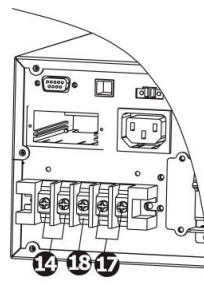
2-3. Installazione del singolo UPS

L'installazione e cablaggio, deve essere eseguito in conformità alle leggi elettriche locali / regolamenti, eseguiti da personale specializzato, con le seguenti istruzioni.

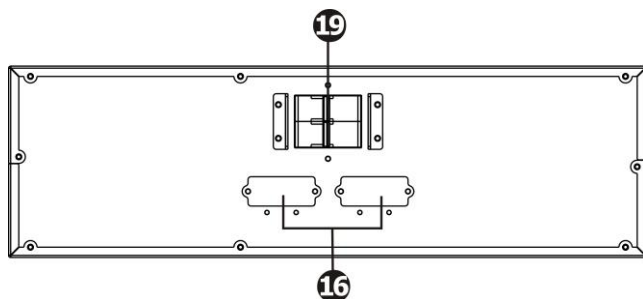
IT

- 1) Assicurarsi che il cavo di alimentazione e interruttori, per la costruzione dell'impianto, sono sufficienti per la capacità nominale dell'UPS, per evitare i rischi di scosse elettriche o incendi.

NOTE: Do not use the wall receptacle as the input power source for the UPS, as its rated current is less than the UPS's maximum input current. Otherwise the receptacle may be burned and destroyed.

- 2) Spegner l'interruttore principale d'alimentazione, prima di eseguire l'impianto.
- 3) Spegner tutte le unità da collegare all'UPS, prima di connetterli.
- 4) Prepare wires based on the following table:

Modello	Specifica cavi del cablaggio (AWG)			
	Entrata	Uscita	Batteria	Massa terra
6000	10	10		10
6000L	10	10	10	10
10000	8	8		8
10000L	8	8	8	8
6000R	10	10		10
6000RL	10	10	10	10
10000R	8	8		8
10000RL	8	8	8	8

NOTA 1: Il cavo per 6K/6KL deve sopportare corrente oltre 40A. Si raccomanda d'utilizzare il tipo 10AWG o cavo efficiente di sicurezza.

NOTA 2: Il cavo per 10K/10KL deve sopportare corrente oltre 63A. Si raccomanda d'utilizzare il tipo 8AWG o cavo efficiente di sicurezza.

NOTA 3: La scelta dei cavi, deve essere quella delle leggi e regole elettriche del luogo.

- 5) Remove the terminal block cover on the rear panel of UPS. Then connect the wires according to the following terminal block diagrams: (Connect the earth wire first when making wire connection. Disconnect the earth wire last when making wire disconnection!)

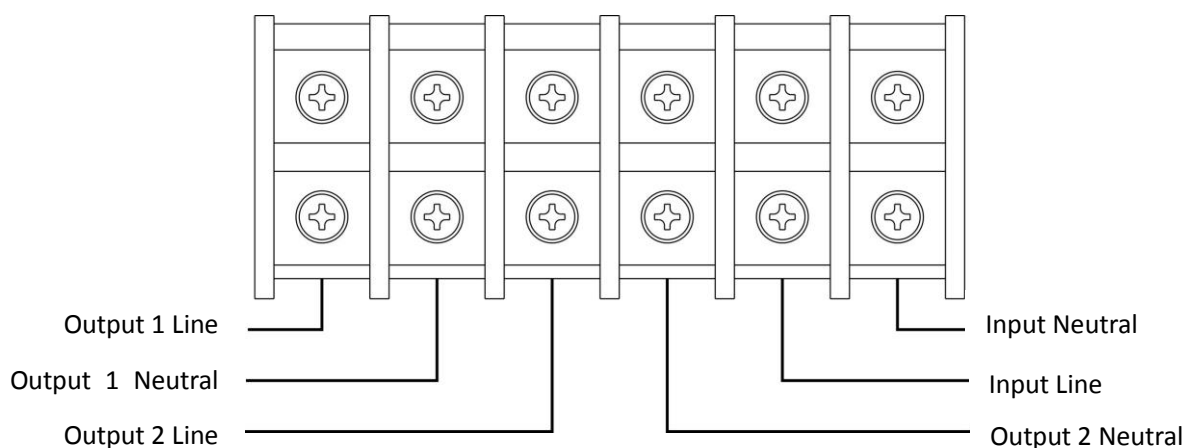

Schema del terminale 6000(L)/10000(L)

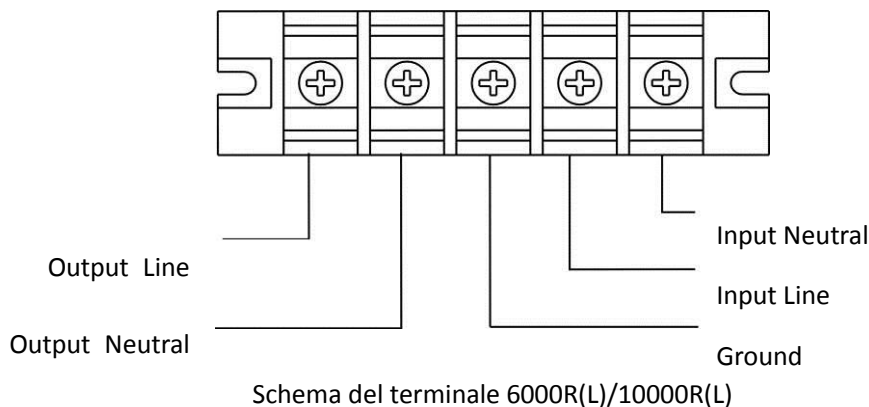

NOTA 1: Controllare che i cavi sono ben collegati ai singoli poli del terminale.

NOTA 2: Ci sono due tipi d'uscite, terminali / presa, e programmabili. Non collegare i dispositivi critici nei terminali programmabili. E i critici nel terminale programmabile. Durante la mancanza di tensione, è possibile estendere il tempo d'autonomia ai dispositivi critici, mediante il programma autonomia (display LCD); tempo più breve per dispositivi non critici.

NOTA 3: L'interruttore interno d'uscita è utilizzato per ottenere l'interruzione, però installare in uscita dell'UPS, verso i carichi, un interruttore con la funzione di protezione corrente di fuga, se necessario.

- 6) Riporre il coperchio della morsettieria, sul pannello posteriore dell'UPS.
- 7) Mettere il coperchio della morsettieria posteriore al pannello posteriore dell'UPS



Avvertenza: (solamente per UPS modelli standard)

- Assicurarsi che l'UPS è spento prima dell'installazione. L'UPS non deve essere acceso durante la connessione del cablaggio.
- Non cercare di modificare il modello standard in lunga autonomia. In particolare, non collegare batterie esterne a quelle interne dell'UPS. Il tipo di batteria e tensione possono essere differenti. Collegando insieme i due pacchi batteria, può causare pericoli di scosse elettriche o incendi!



Avvertenza: (solamente per UPS a lunga autonomia)

- Installare, con molta attenzione, un interruttore DC o di altri dispositivi di protezione tra UPS e pacco di batteria esterna. Scollegare la linea DC prima dell'installazione del pacco batteria.

NOTA: l'interruttore della batteria, deve essere in posizione "OFF", poi installare il pacco batteria.

- Dare molta attenzione alla tensione nominale della batteria sul pannello posteriore. Se si desidera modificare il numero del pacco batteria, assicurarsi di modificare l'impostazione simultaneamente. Il collegamento errato della batteria può provocare danni permanenti dell'UPS. Assicurarsi che la tensione della batteria sia corretta.
- Dare molta attenzione alla polarità marcatura sulla morsettieria batteria esterna, e assicurarsi che il collegamento delle polarità è corretto. Il collegamento errato può provocare danni permanenti dell'UPS.
- Assicurarsi che il cablaggio della massa a terra di protezione sia corretto. I collegamenti devono essere eseguiti con molta attenzione, esempio: il colore, la posizione e il contatto dei cavi.
- Assicurarsi che sia corretto il collegamento del cablaggio, in entrata e uscita. Devono essere controllati attentamente: le specifiche del cavo, il colore, la posizione, il collegamento e conduttanza. Assicurarsi che il collegamento L / N sono corretti, invertendo le polarità si crea il cortocircuito, provocando danni all'UPS.

2-4. Installazione del sistema UPS in parallelo

Se l'UPS deve essere usato in singola unità, non considerare questa sezione per il collegamento in parallelo.

- 1) Installare l'UPS e cavi considerando la sezione 2-3.
- 2) Collegare il cavo d'uscita di ciascun UPS a un interruttore d'uscita.
- 3) Collegare tutti gli interruttori d'uscita a un unico, della potenza nominale degli UPS in parallelo. Poi questa importante uscita dell'interruttore si collega direttamente ai carichi.
- 4) Ogni UPS è collegato a una batteria indipendente.
- 5) Rimuovere il coperchio del cavo parallelo, per collegare ogni UPS con il cavo parallelo, oltre collegare il cavo della corrente, e poi avvitare il coperchio di nuovo.

NOTA: Una sola batteria ricaricabile, non può essere utilizzata dagli UPS in parallelo. Nel caso contrario, si produce il fallimento permanente del sistema.

- 6) Fare riferimento al seguente schema:



Figura 1: Cavo di collegamento

Schema elettrico del sistema parallelo 6000(L)/10000(L)

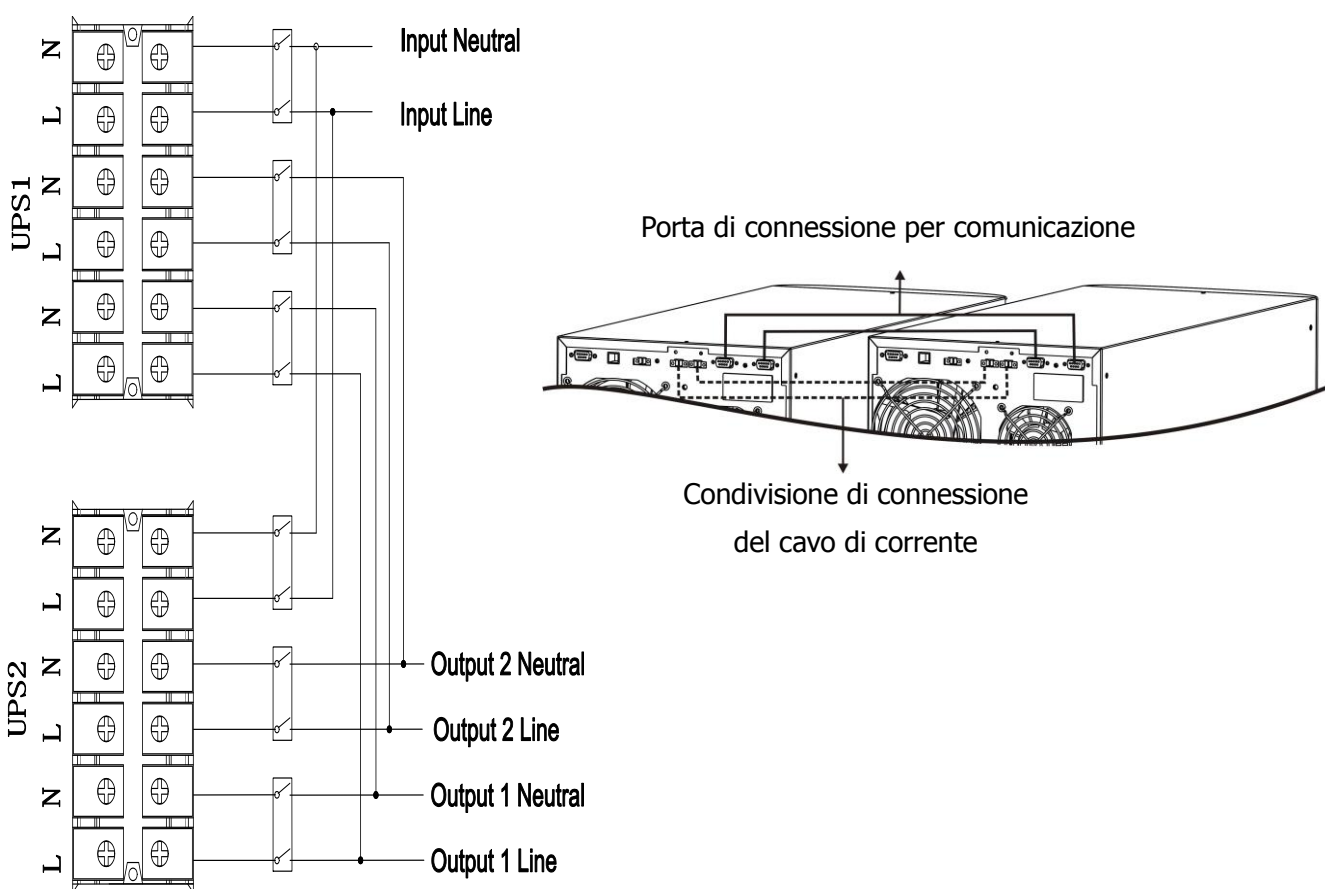
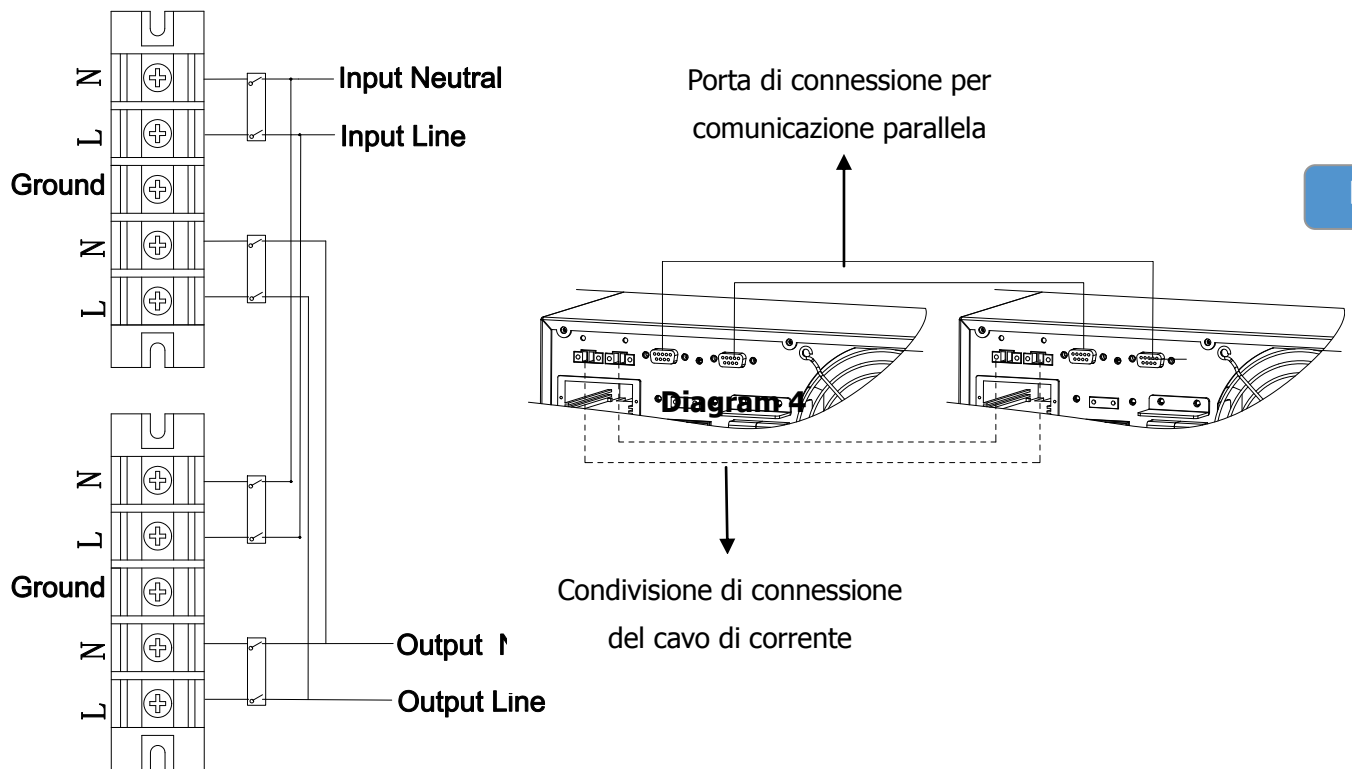

IT

Figura 2: Cavo di collegamento

Schema elettrico del sistema parallelo 6000R(L)/10000R(L)

2-5. Installazione del software

Per ottimizzare il sistema di elaborazione, installare il software dell'UPS nel PC, per configurare l'UPS. Prego seguire i punti sotto indicati, per eseguire il download e l'installazione del software di monitoraggio:

1. Go to the website <http://www.powerwalker.com/software.html>
2. Click ViewPower software icon and then choose your required OS to download the software.
3. Follow the on-screen instructions to install the software.
4. When your computer restarts, the monitoring software will appear as an orange plug icon located in the system tray, near the clock.



Controllo www.powerwalker.com/viewpower.html per la versione più recente del software.

3. Operations

3-1. Button Operation

Button	Function
ON/Enter Button	<ul style="list-style-type: none"> ➤ Turn on the UPS: Press and hold the button more than 0.5s to turn on the UPS. ➤ Enter Key: Press this button to confirm the selection in setting menu.
OFF/ESC Button	<ul style="list-style-type: none"> ➤ Turn off the UPS: Press and hold the button more than 0.5s to turn off the UPS. ➤ Esc key: Press this button to return to last menu in setting menu.
Test/Up Button	<ul style="list-style-type: none"> ➤ Battery test: Press and hold the button more than 0.5s to test the battery while in AC mode, or CVCF mode. ➤ UP key: Press this button to display next selection in setting menu.
Mute/Down Button	<ul style="list-style-type: none"> ➤ Mute the alarm: Press and hold the button more than 0.5s to mute the buzzer. Please refer to section 3-4-9 for details. ➤ Down key: Press this button to display previous selection in setting menu.
Test/Up + Mute/Down Button	<ul style="list-style-type: none"> ➤ Press and hold the two buttons simultaneous more than 1s to enter/escape the setting menu.

* CVCF mode means converter mode.

3-2. LED Indicators and LCD Panel

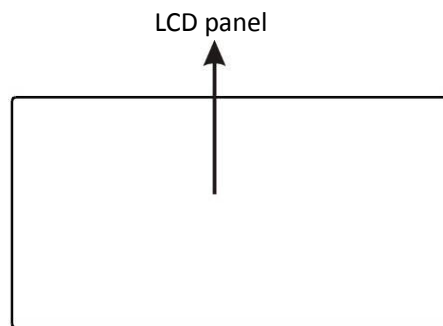

LED Indicators:

There are 4 LEDs on front panel to show the UPS working status:

Modello \ LED	Bypass	Linea	Batteria	Guasto
Accensione UPS	●	●	●	●
Modo Bypass	●	○	○	○
Modo AC	○	●	○	○
Modo Batteria	○	○	●	○
Modo CVCF	○	●	○	○
Test Batteria	●	●	●	○
Modo ECO	●	●	○	○
Guasti	○	○	○	●

Nota: ● LED illuminato, ○ LED spento.

Pannello LCD:

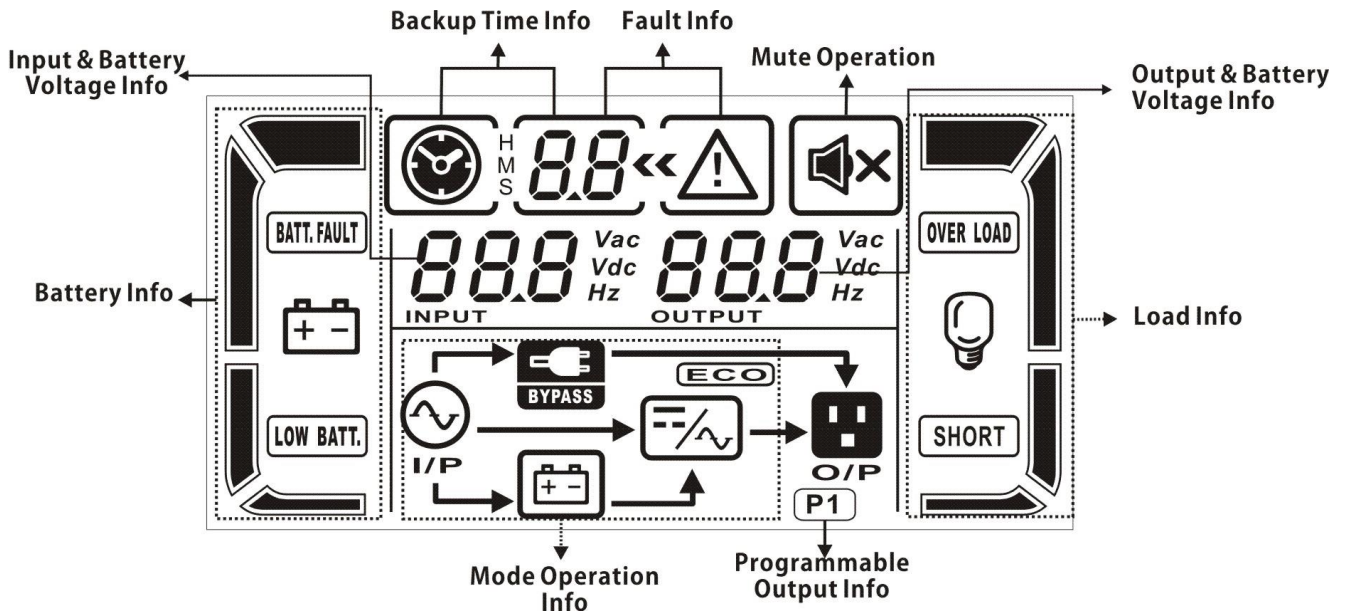

Display	Funzione
Informazioni del tempo di autonomia	
	Indica il tempo di scarica della batteria in numeri. H: ore, M: minuti, S: secondi
Informazioni del guasto	
	Indica che l'allarme e di guasto.
	Indica il codice del guasto, elencati in dettaglio nella sezione 3-9.
Funzionamento senza allarmi	
	Indica che l'allarme sonoro è disabilitato.
Informazione uscita e batteria	
	Indica la tensione d'uscita, frequenza, o tensione batteria. Vac = tensione uscita – Vdc = Volt batteria – Hz = frequenza
Informazioni del carico	
	Indica il livello del carico da: 0-25%, 26-50%, 51-75%, e 76-100%.
	Indica il sovraccarico.
	Indica un cortocircuito in: uscita dell'UPS o del carico allacciato.
Informazioni delle uscite programmabili	
	Indica se le prese programmate stanno funzionando.
Informazioni sul modo operativo	
	Indica se l'UPS è collegato alla rete.
	Indica che la batteria è attiva.
	Indica che il circuito bypass è attivo.

	Indica che il modo ECO è attivo.
	Indica che il circuito inverter è attivo.
	Indica le prese d'uscita sono attive.
Informazioni batteria	
	Indica il livello della batteria, da: 0-25%, 26-50%, 51-75%, e 76-100%.
BATT. FAULT	Indica che la batteria non è collegata.
LOW BATT.	Indica la bassa tensione della batteria.
Informazione tensione d'ingresso & Batteria	
	Indica la tensione d'ingresso, o frequenza, o tensione della batteria. Vac = tensione ingresso, Vdc = Volt batteria, Hz = frequenza d'entrata

3-3. Allarme acustico

Descrizione	Stato sonoro	Muto
Stato UPS		
Modo Bypass	Suono una volta ogni 2 minuti	Si
Modo Batteria	Suono una volta ogni 4 secondi	
Modo guasto	Suono continuo	
Avvertimento		
Sovraccarico	Doppio suono ogni secondo	No
Batteria bassa	Suono ogni secondo	
Batteria non connessa		
Sovraccarico		
Consenso EPO		
Ventilatori guasti/temperatura alta		
Carica batteria guasto		
Fusibile interrotto		
Sovraccarico 3 volte in 30 min		
Stato EPO		
Coperchio aperto dell'interruttore di manutenzione		
Guasto		
Bus guasto	Suono continuo	Si
Bus sovraccarico		
Bus basso		
Bus sbilanciato		
Bus cortocircuito		
Inverter soft start guasto		
Inverter alto voltaggio		
Inverter basso voltaggio		
Inverter cortocircuito in uscita		
Potenza negativa guasto		
SCR batterie cortocircuito		
Relay inverter cortocircuito		
Bassa tensione batteria		
Comunicazione parallelo guasto		
Squilibrio di corrente dell'uscita parallela		
Alta temperatura		
Comunicazione CPU guasto		
Sovraccarico		

3-4. Operazioni del singolo UPS

1. Accensione dell'UPS con rete AC (in modo AC)

- 1) Dopo che l'UPS è collegato correttamente, impostare l'interruttore della batteria in posizione "ON" (passo valido solo per modello lunga autonomia.) Poi impostare l'interruttore d'ingresso in posizione "ON". In questo momento la ventola è funzionante e l'UPS alimenta i carichi attraverso il by-pass. L'UPS è in funzionamento modo by-pass.

NOTE 1: Quando UPS è in modo Bypass, la tensione d'uscita è quella della rete AC. In modo Bypass, il carico non è protetto dall'UPS. Per proteggere i vostri carichi, è necessario attivare l'UPS. Fare riferimento al passo successivo.

- 2) Premere il pulsante "ON" per 0.5s per accendere l'UPS e il cicalino emette un segnale acustico una volta.
- 3) Dopo qualche secondo l'UPS entra in modo AC. Se l'UPS è idoneo, funziona in modo batteria senza interruzione.

NOTA: Se l'UPS si spegne automaticamente in modo batteria e si ripristina, si avvia automaticamente in modo AC.

2. Accendere l'UPS in modo batteria

- 1) Assicurarsi che l'interruttore della batteria è in posizione "ON" (solo per il modello a lunga autonomia.)
- 2) Premere il pulsante "ON" per 0.5s per attivare l'UPS, il cicalino emette un segnale acustico una volta.
- 3) Dopo pochi secondi l'UPS sarà attivato in modo batteria.

3. Collegare i dispositivi all'UPS

Dopo che l'UPS è acceso, è possibile collegare i dispositivi all'UPS.

- 1) Accendere l'UPS e sul display LCD visualizzare il livello di carico totale.
- 2) Se è necessario togliere rapidamente i carichi induttivi, esempio: stampante laser, o carichi non idonei, per entrare nella capacità nominale dell'UPS.
- 3) Se l'UPS è sovraccaricato, il cicalino emette un segnale acustico ogni due secondi.
- 4) Per sicurezza di funzionamento, il carico connesso, non deve superare il 80% della capacità nominale dell'UPS.
- 5) Se il sovraccarico persiste, automaticamente l'UPS si trasferisce in modo by-pass.

Dopo la rimozione del sovraccarico, se l'UPS persiste al non corretto funzionamento, rilevare la causa, perché può essere di differente natura. Quando l'UPS non rileverà deficienze di funzionamento, per avviare l'UPS in normale utilità, procedere come indicato alla sezione 3.4 – 2 Accendere l'UPS in modo batteria.

4. Caricare la batteria

- 1) Dopo l'UPS è collegato e utile per erogare potenza, il caricabatterie automaticamente carica le batterie, escludendo quando è funzionante in modo batteria o durante l'auto-test.
- 2) Sugeriamo di caricare le batterie per almeno 10 ore prima dell'uso. In caso contrario, il tempo d'autonomia può essere più breve rispetto al tempo previsto.
- 3) Assicurarsi che il numero impostato della batteria, sul pannello di controllo, sia coerente all'esatta connessione. Fare riferimento alla sezione 3-4-12, per dettagli d'impostazione.

5. Funzionamento in modo batteria

- 1) Se l'UPS è in modo batteria, il cicalino emette un segnale acustico in base alle diverse capacità della batteria. Se la capacità della batteria è superiore al 25%, il cicalino emette un segnale acustico una volta ogni 4 secondi; Se la tensione della batteria scende al livello di allarme, il cicalino emette un segnale acustico rapido (una volta ogni sec), per ricordare che la batteria è a basso livello e l'UPS si spegnerà automaticamente al più presto. Le utenze dei carichi non critici, potrebbero spegnersi rapidamente, immediatamente salvare i dati che sono in elaborazione. Differente sono in carichi critici, se connessi e programmati correttamente.
- 2) in modo batteria, se il suono acustico infastidisce, gli utenti possono premere il tasto Mute per disattivare il segnale acustico.
- 3) Per il modello lunga autonomia, il tempo dipende dalla capacità della batteria esterna.
- 4) Il tempo di autonomia può variare da un diverso ambiente di temperatura e tipo di carico.
- 5) Quando s'imposta il tempo di autonomia per 16,5 ore (valore predefinito nel pannello LCD), l'UPS si spegnerà automaticamente per proteggere la batteria. Questo tempo di protezione scarica può essere attivato o disattivato attraverso il pannello di controllo LCD. (Fare riferimento alla sezione 3-7 impostazione LCD).

6. Prova della batteria

- 1) Per verificare lo stato della batteria quando l'UPS è in funzionamento modo rete AC / modo CVCF / modo ECO, è possibile premendo il pulsante "Test" per l'UPS eseguire l'auto-test batteria.
- 2) L'UPS per mantenere il sistema affidabile, eseguirà auto-test periodicamente. L'impostazione predefinita periodo è una volta a settimana.
- 3) Gli utenti possono impostare il proprio auto-test batteria attraverso il software.
- 4) Se l'UPS è in batteria auto-test, il display LCD e il segnale acustico saranno come se fosse in funzionamento modo batteria, salvo che il LED batteria lampeggia.

7. Spegner l'UPS in funzionamento modo rete AC

- 1) Per spegnere l'inverter dell'UPS premere il pulsante "OFF", per almeno 0.5s, il cicalino emette un segnale acustico una volta. L'UPS si trasformerà in modo bypass.

NOTA 1: Se l'UPS è stato impostato per consentire alle prese d'uscita di funzionare in bypass, tutti i terminali saranno nello stesso modo (bypass).

NOTA 2: Dopo aver spento l'UPS, si prega di essere consapevole del fatto che l'UPS sta lavorando in modo Bypass e non vi è rischio di perdita di potenza per i dispositivi collegati.

- 2) In modo Bypass, la tensione d'uscita dell'UPS è ancora presente. Per spegnere completamente l'UPS, è necessario porre l'interruttore interno e d'ingresso in OFF, Dopo alcuni secondi il display del pannello sarà completamente spento.

8. Spegner l'UPS in mancanza di rete AC, funzionamento modo batteria

- 1) Per spegnere l'UPS premere il pulsante "OFF" per almeno 0.5s, il cicalino emette un segnale acustico una volta.
- 2) L'UPS termina la sua funzione, con display del pannello spento

9. Spegner il segnale acustico

- 1) Per disattivare il segnale acustico, premere il pulsante "Mute" per almeno 0.5s. Se si preme nuovamente, il segnale acustico è disattivato, il cicalino emette un nuovo segnale acustico.
- 2) Alcuni avvertimenti d'allarmi, non possono essere disattivati, se non l'errore è stato risolto. Per i dettagli, fare riferimento alla sezione 3-3.

10. Operazioni in stato d'allarme

- 1) Quando LED Fault lampeggia e il cicalino emette un suono ogni secondo, significa che ci sono alcuni problemi di funzionamento all'UPS. Gli utenti possono ottenere il codice del guasto dal pannello LCD. Per i dettagli controllare la tabella guasti, al capitolo 4.
- 2) Alcuni avvertimenti d'allarmi non possono essere disattivati se non l'errore è stato risolto. Per i dettagli, fare riferimento alla sezione 3-3. 1

11. Operazioni in modo guasti

- 1) Quando LED Fault e il cicalino emette un segnale acustico continuo, significato di esistenza di un errore fatale nell'UPS. Gli utenti possono ottenere il codice di guasto dal pannello. Per i dettagli, controllare la tabella guasti al capitolo 4 .
- 2) Controllare i carichi, il cablaggio, la ventilazione, l'utilità, la batteria, per risolvere il guasto. Se i problemi non sono risolti, non cercare d'accendere l'UPS. Se i problemi non possono essere risolti, immediatamente contattare il servizio assistenza.
- 3) Per il caso di emergenza, interrompere immediatamente la connessione rete AC, batteria esterna, e l'uscita, per evitare altri rischi o situazioni di pericolo.

12. Operazioni per cambiare il numero della batteria

- 1) Quest'operazione è disponibile solo per i professionisti o tecnici qualificati.
- 2) Spegner l'UPS. Se il carico non può essere escluso, è necessario rimuovere il coperchio di manutenzione di bypass, sul pannello posteriore e ruotare il deviatore da posizione UPS a BPS.
- 3) Spegner l'interruttore d'ingresso, e l'interruttore della batteria (solo per il modello a lunga autonomia.)
- 4) Rimuovere l'UPS, e modificare il Jumper sulla scheda di controllo per impostare il numero della batteria (fare riferimento alla nota che segue.) Quindi, scollegare il cavo della batteria per il modello standard e modificare il pacco batteria con cura. Dopo aver completato le modifiche, collegare ancora l'UPS.
NOTA: impostazione JP1 sulla scheda di controllo: eseguire il ponte dei Pin5 & Pin6 e Pin7 e Pin 8 per 20 batterie; i Pin5 & Pin6 o Pin7 e Pin8 per 19 batterie; mantiene tutti i pin aperti per 18 batterie.
- 5) Accendere l'interruttore d'ingresso e l'UPS entra in modo Bypass. Se l'UPS è in modo Bypass (manutenzione), ruotare in posizione "UPS" e quindi accendere l'UPS.

3-5. Operazioni di parallelo

1. Sistema di connessione parallela

- 1) Assicurarsi che tutti i modelli d'UPS siano del tipo parallelo, e seguire il cablaggio, facendo riferimento alla sezione 2-4.
- 2) Spegner gli interruttori d'ingresso e d'uscita, interno ed esterno, di ciascun UPS, e disattivare l'interruttore batteria se l'UPS è modello a lunga autonomia.
- 3) Accendere l'interruttore d'ingresso e interno d'uscita, di ciascun UPS e misurare la differenza tra la tensione d'uscita Line1 di ogni UPS con multimetro. Se la differenza di tensione è inferiore a 1 V, significa che tutti i collegamenti siano corretti. Se la differenza è più alta di 1 V, verificare se i cablaggi sono collegati correttamente.
- 4) Accendere gli interruttori d'ingresso di tutti i sistemi UPS in parallelo di Accendere ogni UPS a turno e vedere i display accesi, che indicano modo AC LED o modo Batteria display a LED in ogni UPS. Misurare con multimetro la tensione d'uscita di ciascun UPS per controllare se la differenza di tensione è inferiore a 2V (1V tipico). Se la differenza è superiore a 2 V, verificare che il cavo di parallelo o cavo di corrente siano collegati bene. Se sono tutti collegati bene, forse l'UPS ha problema interno. Si prega di contattare il distributore locale o il centro assistenza per chiedere aiuto.

- 5) Spegner ogni UPS a turno e, dopo tutti i loro trasferimenti in modo Bypass, accendere l'interruttore d'uscita di ogni unità.
- 6) Accendere l'UPS in modo AC e poi se la connessione è idonea, il sistema di parallelo è completato.

2. Aggiungere un nuovo UPS al sistema parallelo

- 1) Non è possibile aggiungere una nuova unità in parallelo al sistema quando è in funzionamento. Si deve: spegnere il carico e arrestare il sistema.
- 2) Assicurarsi che tutti gli UPS in parallelo sono spenti completamente, seguire il cablaggio, fare riferimento alla sezione 2-3.
- 3) Installare il nuovo UPS parallelo, riferendosi alla sezione precedente.

3. Rimuovere un UPS dal sistema in parallelo

Ci sono due metodi per rimuovere una unità del sistema parallelo:

Primo metodo:

- 1) Premere il tasto "OFF" due volte e ogni volta per più di 0,5 s. Poi, l'UPS entra in modo bypass o modo d'uscita senza uscita.
- 2) Spegner l'interruttore d'uscita di quest'unità, e quindi spegnere l'interruttore d'ingresso di quest'unità.
- 3) Dopo che si spegne, è possibile disattivare l'interruttore della batteria (per UPS a lunga autonomia) e rimuovere i cavi del parallelo. Dopo rimuovere l'unità dal sistema parallelo.

Secondo metodo:

- 1) Fino quando il by-pass non è attivato, non è possibile rimuovere l'UPS senza interruzioni. Si deve spegnere il carico e arrestare il sistema.
- 2) Assicurarsi che l'impostazione di bypass è attivata in ogni UPS e quindi spegnere il sistema in esecuzione. Tutti gli UPS si trasferiscono in modo Bypass. Rimuovere tutte le coperture della manutenzione by-pass, sul retro dell'UPS, ruotare il deviatore da posizione "UPS" a "BPS". Spegner gli interruttori d'ingresso e batteria.
- 3) Rimuovere l'UPS che si desidera.
- 4) Accendere l'interruttore d'ingresso dei restanti UPS è in modo Bypass.
- 5) Ruotare il deviatore da "BPS" a "UPS" e avvitare la copertura di tolta precentemente. Accendere i restanti UPS e la connessione del sistema parallelo è terminata.



Avvertenza: (Solo per il sistema in parallelo)

- Prima di accendere il sistema parallelo che attiva gli inverter, assicurarsi che tutte le unità siano nella stessa posizione di funzionamento modo UPS.
- Quando sistema parallelo è attivato con il lavoro inverter, non utilizzare il deviatore (BPS-UPS) di ogni UPS.

3-6. Significato delle abbreviazioni in display LCD

Abbreviazioni	Contenuto nel display	Significato
ENA	ENA	Abilitato
DIS	di S	Disabilitato
ATO	ATO	Automatico
BAT	BAT	Batteria
NCF	NCF	Modo normale mode (non per modo CVCF)
CF	CF	Modo CVCF
SUB	SUB	Togliere
ADD	Add	Addizionale
ON	ON	On
OFF	OFF	Off
FBD	Fbd	Non consentito
OPN	OPN	Permesso
RES	RES	Riservato
PAR	PAR	Parallel

IT

3-7. Impostazione LCD

Ci sono tre parametri d'impostazione dell'UPS.

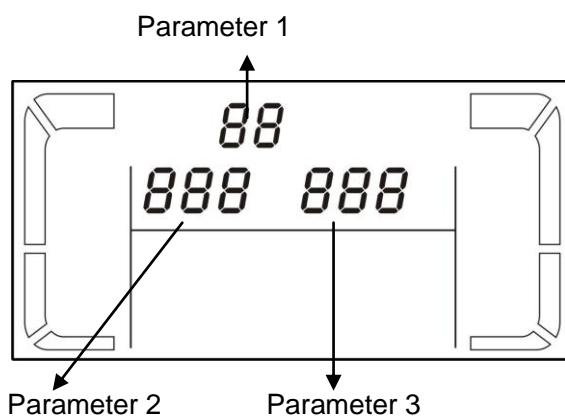

Parametro 1: È per programma alternativo. Ci sono 15 programmi da istituire. Fare riferimento alla tabella riportata in seguito.

Parametri 2 e 3 sono i parametri delle scelte d'impostazione o valori per ogni programma.

15 elenchi dei programmi disponibili per il parametro di 1:

Codice	Descrizione	Bypass	AC	ECO	CVCF	Batteria	Test batteria
01	Tensione uscita	Si					
02	Frequenza uscita	Si					
03	Gamma di tensione bypass	Si					
04	Gamma di frequenza bypass	Si					

05	Modo ECO mode attivare o disattivare	Si					
06	Gamma di tensione modo ECO	Si					
07	Impostazione gamma di frequenza modo ECO	Si					
08	Impostazione modo Bypass	Si	Si				
09	Impostazione tempo autonomia Batteria	Si	Si	Si	Si	Si	Si
10	Impostazione programmabile uscita	Si	Si	Si	Si	Si	Si
11	Autonomia programmabile in uscita	Si	Si	Si	Si	Si	Si
12	Abilitare o disabilitare funzione Hot standby	Si	Si	Si	Si	Si	Si
13	Regolazione della tensione batteria	Si	Si	Si	Si	Si	Si
14	Regolazione della tensione carica batteria.	Si	Si	Si	Si	Si	Si
15	Regolazione della tensione in uscita		Si		Si	Si	

* Si significa che questo programma può essere impostato in questo modo.

** L'impostazione d'uscita programmabile non è supportata dai modelli Rack.

Nota: Tutte le impostazioni dei parametri saranno salvati solo quando l'UPS si spegne normalmente con il collegamento della batteria interna o esterna. (Normale shutdown UPS significa spegnere interruttore d'ingresso in modo bypass).

01: Output Voltage

Interfaccia	Impostazione
	<p>Parametro 3: tensione in uscita È possibile scegliere le seguenti uscite di tensione nel parametro 3: 208 indica tensione d'uscita = 208Vac 220: indica tensione d'uscita = 220Vac 230: indica tensione d'uscita = 230Vac 240: indica tensione d'uscita = 240Vac</p>

● 02: Frequenza uscita

Interfaccia	Impostazione
<p>60 Hz, CVCF mode</p>	<p>Parametro 2: frequenza uscita Impostazione della frequenza di uscita. Si possono scegliere tre scelte nel parametro 2: 50.0Hz: La frequenza d'uscita è per 50.0Hz. 60.0Hz: La frequenza d'uscita è per 60.0Hz. ATO: Se non è selezionata, la frequenza d'uscita sarà in base all'ultima normale impostata. Se è da 46Hz a 54Hz, la frequenza di uscita sarà 50.0Hz. Se è da 56Hz a 64Hz, la frequenza di uscita sarà 60.0Hz. ATO è l'impostazione predefinita.</p> <p>Parametro 3: modo di frequenza. Impostazione della frequenza di uscita in modo CVCF o non modo CVCF. Si possono scegliere due scelte nel parametro 3: CF: Impostare UPS per modo CVCF. Se è selezionata, la frequenza d'uscita è fissata a 50 Hz o 60 Hz in base al parametro d'impostazione 2. La frequenza d'ingresso potrebbe essere da 46Hz a 64Hz. NCF: Impostare UPS al modo normale (non modo CVCF). Se è selezionata, la frequenza d'uscita sarà la sincronizzazione con la frequenza d'ingresso entro 46 ~ 54 Hz a 50 Hz o entro 56 ~ 64 Hz a 60 Hz in base al parametro d'impostazione 2. Se selezionato a 50 Hz nel parametro 2, l'UPS si trasferisce in batteria quando la frequenza d'ingresso non è entro 46 ~ 54 Hz. Se selezionato 60Hz nel parametro 2, l'UPS si trasferisce in batteria quando non la frequenza d'ingresso non è entro 56 ~ 64 Hz.</p> <p>* Se è Parametro 2 ATO, il Parametro 3 mostra l'attuale frequenza.</p>
<p>50 Hz, Normal mode</p>	
<p>ATO</p>	

Nota: Se l'UPS è impostato in modalità CVCF, la funzione di bypass viene automaticamente disabilitato.

Ma quando un singolo UPS senza funzione di parallelo è alimentato con la rete e prima che l'UPS termini l'avvio, se ci sono alcuni secondi di picchi di tensione in ingresso e uscita bypass, necessario rimuovere questi picchi di tensione, per proteggere il vostro carico.

In questo caso, contattare il rivenditore per assistenza.

Per il gruppo di continuità con funzione parallela, questa situazione impulso non accadrà.

IT

● **03: Gamma tensione per bypass**

Interfaccia	Impostazione
	<p>Parametro 2: Impostazione accettabile per by-pass a bassa tensione. Gamma di regolazione da 110 V a 209 V e il valore predefinito è 110 V.</p> <p>Parametro 3: Impostazione accettabile per alta tensione per by-pass. Gamma di regolazione da 231 V a 276 V e il valore di predefinito è 264 V.</p>

● **04: Gamma di frequenza per bypass**

Interfaccia	Impostazione
	<p>Parametro 2: Impostazione a bassa frequenza accettabile per il by-pass. 50 Hz sistema: Campo di regolazione è da 46.0Hz a 49.0Hz. 60 Hz sistema: Campo di regolazione è da 56.0Hz a 59.0Hz. Il valore predefinito è 46.0Hz/56.0Hz.</p> <p>Parametro 3: Impostazione della frequenza accettabile per il by-pass. 50 Hz: Campo di regolazione da 54,0 Hz a 51.0Hz. 60 Hz: Campo di regolazione è da 61.0Hz a 64.0Hz. Il valore predefinito è 54.0Hz/64.0Hz.</p>

● **05: Modo ECO attivare o disattivare**

Interfaccia	Impostazione
	<p>Parametro 3: Attivare o disattivare la funzione ECO. Si possono scegliere due seguenti ipotesi: DIS: disabilitare la funzione ECO ENA: attivare la funzione ECO ECO Se la funzione è disattivata, gamma di tensione e di frequenza per modo ECO può essere ancora fissata, ma è privo di significato se non la funzione ECO è abilitato.</p>

● **06: Gamma tensione per modo ECO**

Interfaccia	Impostazione
	<p>Parametro 2: bassa tensione punto in modo ECO. La gamma di regolazione è dal 5% al 10% della tensione nominale.</p> <p>Parametro 3: Alta tensione in modo ECO. La gamma di regolazione è dal 5% al 10% della tensione nominale.</p>

● 07: Gamma di frequenza per modo ECO

Interfaccia	Impostazione
	<p>Parametro 2: Impostazione di bassa frequenza per modo ECO. 50 Hz sistema: Campo di regolazione è da 46.0Hz a 48.0Hz. 60 Hz sistema: Campo di regolazione è da 56.0Hz a 58.0Hz. Il valore predefinito è 48.0Hz/58.0Hz.</p> <p>Parametro 3: Impostazione ad alta frequenza per modo ECO. 50 Hz: Campo di regolazione da 54,0 Hz a 52.0Hz. 60 Hz: Campo di regolazione è da 62.0Hz a 64.0Hz. Il valore predefinito è 52.0Hz/62.0Hz.</p>

● 08: Impostazione modo bypass

Interfaccia	Impostazione
	<p>Parametro 2:</p> <p>OPN: Bypass consentito. Quando è selezionato, sarà eseguito dall'UPS in base del modo bypass attivare o disattivare l'impostazione.</p> <p>FBD: by-pass non è permesso. Quando è selezionato, non è consentito per il funzionamento in modo By-pass, sarà per qualsiasi situazione.</p> <p>Parametro 3:</p> <p>ENA: Bypass attivato. Quando è selezionato, è attivato il modo bypass.</p> <p>DIS: by-pass disabilitato. Quando selezionato, è accettabile il by-pass automatico ma manuale il by-pass non è consentito. By-pass manuale significa che gli utenti manualmente possono operare in modo Bypass. Esempio, premendo il pulsante OFF AC si esegue il trasferimento in modo Bypass.</p>

● 09: Impostazione del tempo autonomia

Interfaccia	Impostazione
	<p>Parametro 3:</p> <p>000 ~ 999: Impostare il tempo massimo d'autonomia da 0 a 999 minuti. L'UPS si spegnerà per proteggere la batteria, che arriva dopo il tempo impostato. Il valore predefinito è 990 minuti.</p> <p>DIS: Disabilitare la scarica della batteria, la protezione e il tempo dell'autonomia dipenderà dalla capacità della batteria.</p>

● 10: Uscita programmabile

Nota: Questa funzione non è supportata dal modello rack.

Interfaccia	Impostazione
	<p>Parametro 3: Imposta l'uscita programmabile. È possibile scegliere fra le seguenti tre scelte:</p> <p>ON: uscita programmabile manualmente è l'accesso senza tempo.</p> <p>OFF: uscita programmabile è spento manualmente. Tuttavia, se UPS si riavvia, questa impostazione andrà automaticamente alla "ATO" status.</p> <p>ATO: L'uscita programmabile è automaticamente attivata o spegne il carico in base allo stato della batteria. Lo spegnimento automatico avviene quando la tensione della batteria è inferiore al prestabilito o fine del tempo impostato. Dopo che si è recuperata l'utilità, il UPS si accende automaticamente. Se accade il sovraccarico all'uscita, l'UPS si spegne automaticamente. Se accade per 3 volte il sovraccarico, automaticamente l'UPS si spegne totalmente, e manualmente deve essere acceso.</p>

● **11: Arresto uscita programmabile**

Nota: Questa funzione non è supportata dal modello rack.

Interfaccia	Impostazione
	<p>Parametro 2: 001. Impostare il tempo programmabile di spegnimento in uscita.</p> <p>Parametro 3: Arresto tempo in minuti. Campo di regolazione da 0 a 300. Quando termina il tempo programmato di spegnimento, i terminali d'uscita saranno spenti. Il valore predefinito è 30 minuti.</p>
	<p>Parametro 2: 002 Impostare l'arresto di tensione per programmare l'uscita.</p> <p>Parametro 3: Arresto di tensione in V. Il campo di regolazione è da 11,2 a 13,6. Se la tensione della batteria è inferiore alla predefinita, non si avrà corrente in uscita dell'UPS (no autonomia). Il valore predefinito è 11.2 V.</p>

IT

● **12: Abilitare o disabilitare funzione Hot standby**

Interfaccia	Impostazione
	<p>Parametro 2: HS.H Attivare o disattivare la funzione di Hot Standby. È possibile scegliere due opzioni nel parametro 3:</p> <p>SI: Hot funzione standby è attivata. Ciò significa che l'attuale gruppo di continuità è impostato per ospitare la funzione hot standby, e si riavvia subito dopo il recupero di CA anche senza batteria collegata.</p> <p>NO: La funzione Hot standby è disabilitata. L'UPS è in esecuzione di modalità normale e non può ripartire senza batteria.</p>

● **13: Regolazione tensione della batteria**

Interfaccia	Impostazione
	<p>Parametro 2: Selezionare "Add" o "Sub" la funzione della regolazione di tensione batteria della vera e propria configurazione.</p> <p>Parametro 3: la gamma di tensione è da 0 V a 5,7 V, il valore predefinito è 0 V.</p>

● **14: Regolazione del carica batteria**

Interfaccia	Impostazione
	<p>Parametro 2: si può scegliere Add o Sub per regolare la tensione del caricabatterie.</p> <p>Parametro 3: la gamma di tensione è da 0 V a 9,9 V, il valore predefinito è 0 V.</p> <p>NOTA:</p> <ul style="list-style-type: none"> * Prima di fare il cambio della tensione, accertarsi d'aver scollegato tutte le batterie, prima di modificare la tensione del caricabatteria. * Si consiglia di utilizzare il valore di default (0). Qualsiasi modifica deve essere adatta alle specifiche della batteria.

● 15: Regolazione della tensione in uscita

Interfaccia	Impostazione
	<p>Parametro 2: si può scegliere Add o Sub per regolare la tensione dell'inverter.</p> <p>Parametro 3: la gamma di tensione è da 0 V a 6,4 V, il valore predefinito è 0 V.</p>

3-8. Descrizione di funzionamento Mode/Status

Se il sistema UPS in parallelo è configurato correttamente, verrà mostrata una schermata con "PAR" nel parametro 2 ed essere assegnato il numero nel parametro 3 come da schema seguente schermata parallelo. L'UPS Master saranno predefinito assegnato come "001" e gli UPS uniti dopo saranno assegnati come "002" o "003". I numeri assegnati possono essere modificati dinamicamente nel funzionamento;



Operare in mode/status		
Modo AC	Descrizione	Quando la tensione d'ingresso è nella gamma accettabile, l'UPS fornirà in uscita la pura e stabile alimentazione CA. L'UPS anche carica la batteria in modo AC.
	LCD display	
Modo ECO	Descrizione	Quando la tensione d'ingresso è nella gamma accettabile e modo ECO l'UPS è abilitato per il funzionamento in bypass, risparmiando energia elettrica.
	LCD display	
Modo CVCF	Descrizione	Quando la frequenza d'ingresso è da 46 a 64Hz, l'UPS può essere fissato a una costante frequenza d'uscita, 50 Hz o 60 Hz. L'UPS continua a caricare la batteria in questo modo di funzionamento.
	LCD display	

Modo Battery	Descrizione	Quando la tensione d'ingresso è fuori gamma accettabile o guasto di corrente, l'UPS funziona con batteria. il tempo dell'autonomia è in base alla capacità della batteria ed emette segnale d'allarme acustico ogni 4 secondi.	
	LCD display		
Modo Bypass	Descrizione	Quando tensione d'ingresso è nella gamma accettabile e attivato il modo bypass, l'UPS funziona in Bypass, emettendo un segnale acustico ogni due minuti.	
	LCD display		
Test Batteria	Descrizione	Quando UPS è in modo AC o CVCF, premendo "Test" per più di 0.5s, l'UPS emette un segnale acustico una volta e inizia la "prova della batteria". Le icone della linea tra I/P e inverter lampeggiano per informare gli utenti. L'operazione è utilizzata per controllare lo stato della batteria.	
	LCD display		
Stati dei guasti	Descrizione	Quando all'UPS le accade un guasto, il pannello LCD visualizza il messaggio dell'errore.	
	LCD display		

3-9. Codici dei guasti





Evento del guasto	Codice guasto	Icona	Evento del guasto	Codice guasto	Icona
Errore di mancato avvio	01	None	Guasto negativo di potenza	1A	None
Errore sovraccarico	02	None	Corto circuito SCR batteria	21	None
Errore di segnale basso	03	None	Corto circuito relay Inverter	24	None
Errore di sbilanciamento	04	None	Guasto di comunicazione parallelo	35	None
Guasto soft start inverter	11	None	Squilibrio di corrente dell'uscita parallela	36	None
Tensione alta dell'inverter	12	None	Alta temperatura	41	None
Tensione bassa dell'inverter	13	None	Guasto comunicazione CPU	42	None
Corto circuito dell'inverter	14		Sovraccarico	43	

3-10. Indicatori d'avvertimento

Avvertimento	Icona (flashing)	Alarmi
Batteria bassa		Suono ogni secondo
Sovraccarico		Tre suoni ogni secondo
Batteria sbilanciata		Suono ogni secondo
Carica alta		Suono ogni secondo
Abilitazione dell'EPO		Suono ogni secondo
Guasto ventilatore guasto/alta temperatura.		Suono ogni secondo
Guasto sulla carica della batteria		Suono ogni secondo
Interruzione fusibili I/P		Suono ogni secondo
3 sovraccarichi in 30 minuti		Suono ogni secondo
Protezione parallelo		Suono ogni secondo

4. Risoluzione dei problemi

Se l'UPS non funziona correttamente, prego risolvere i problemi utilizzando la tabella sotto indicata.

Sintomo	Possibili cause	Rimedio
Nessuna indicazione di allarme anche se l'alimentazione è normale.	La linea AC di non è collegata bene alla rete principale di potenza.	Controllare se il cavo di alimentazione d'ingresso è collegato alla rete.
L'icona  e il codice indica EP con LCD display lampeggiante e allarme suona ogni secondo.	EPO è in posizione attiva.	Impostare la chiusura del circuito, per disattivare la funzione EPO.
L'icona  e BATT. FAULT lampeggiano in LCD display, con avviso acustico ogni secondo.	La batteria interna o esterna non è collegata correttamente.	Controllare la batteria se collegata correttamente.
L'icona  e OVER LOAD lampeggiano in LCD display, con avviso sonoro due volte ogni secondo.	UPS è in sovraccarico	Rimuovere il carico in eccesso, collegato all'uscita dell'UPS.
	L'UPS è sovraccaricato. I dispositivi collegati all'UPS, sono alimentati direttamente dalla rete elettrica tramite il bypass.	Eliminare l'eccedente dei carichi all'uscita dell'UPS.
	Dopo ripetuti sovraccarichi, l'UPS è bloccato in modo Bypass. I dispositivi collegati all'UPS sono alimentati direttamente dalla rete.	Eliminare l'eccesso dei carichi collegati all'UPS. Poi spegnere e riavviare l'UPS.
Il guasto mostra il codice 43 e l'icona OVER LOAD con lampeggiante in LCD display e avviso acustico continuo.	L'UPS si è spento automaticamente, per causa di sovraccarico in uscita dell'UPS.	Eliminare il carico eccedente collegato all'UPS, poi riavviare l'UPS.
Il guasto mostra il codice 14 e l'icona SHORT con lampeggio in LCD display e avviso acustico continuo.	L'UPS si è spento automaticamente, per causa di corto circuito, verificatosi in uscita dell'UPS.	Controllare il cablaggio in uscita dell'UPS e i dispositivi collegati all'UPS, se sono in stato di corto circuito.
Il codice del guasto indica: 1, 2, 3, 4, 11, 12, 13, 1A, 21, 24, 35, 36, 41 o 42 sul display LCD con avviso acustico continuo.	Nell'UPS si è verificato un errore interno. Ci sono due possibili cause: 1. Il carico è funzionante, ma direttamente dalla rete CA tramite bypass. 2. Il carico non funziona per causa interna dell'UPS.	Contattare il vostro servizio assistenza.
Il tempo dell'autonomia è più breve del valore nominale.	La batteria non è completamente carica.	Caricare le batterie per almeno 5 ore, poi verificare la capacità. Se il problema persiste, contattare il vostro servizio assistenza.
	Batteria difettosa.	Contattare il vostro servizio assistenza, per sostituire la batteria.
L'icona  e  lampeggiano in LCD display, con avviso acustico ogni secondo.	Sono invertiti i cavi del neutro con la linea.	Invertir i cavi delle linee o ruotare la presa di alimentazione di 180°, poi connettersi all'UPS

Sintomo	Possibili cause	Rimedio
<p>L'icona  e il codice lampeggiante 3F d'avvertimento sul display LCD con avviso acustico ogni secondo.</p>	<p>Allentato cavo di comunicazione parallela o non corretto funzionamento in parallelo.</p>	<p>Per sistema parallelo, verificare che il cavo di comunicazione parallelo sia collegato correttamente e controllare anche se il numero ID di PRA è subito dopo aver acceso gli interruttori d'ingresso uno per uno. Se tutti i display numerici sono corretti, è consentito attivare UPS dopo aver disabilitato il messaggio di avvertimento premendo il tasto 'UP' e il pulsante 'DOWN' insieme. In caso contrario, si prega di non accendere UPS e contattare il rivenditore per assistenza.</p> <p>Per singolo UPS, poiché non vi è alcun cavo di comunicazione e collegamento in parallelo cavo di uscita, è sufficiente ignorare questo messaggio d'avviso, premere 'UP' e il pulsante 'DOWN' per disattivare e accendere UPS per il funzionamento continuo.</p>

5. Stoccaggio e manutenzione

5-1. Conservazione

Se possibile per sicurezza prima dello stoccaggio caricare la batteria per 7 ore. Conservare l'UPS in posizione verticale, in ambiente coperto, asciutto e fresco.

Durante la conservazione "stock", ricaricare la batteria in base alla seguente tabella:

Temperatura di stoccaggio	Frequenza di ricarica	Durata della ricarica
-25°C - 40°C	Ogni 3 mesi	1-2 ore
40°C - 45°C	Ogni 2 mesi	1-2 ore

5-2. Manutenzione



L'UPS funziona con tensioni pericolose. Le eventuali riparazioni possono essere eseguiti solamente da personale qualificato alla manutenzione.



anche dopo il scollegamento dalla rete; il cablaggio delle parti interne è ancora collegato alla batteria e la tensione è pericolosa.



Prima di eseguire qualsiasi tipo di servizio e / o manutenzione, scollegare le batterie, verificando che nell'UPS non ci sono tensioni, anche quelle create dai condensatori ad alta capacità.



Solo persone che abbiano la capacità adeguata, per il contatto con le batterie, e con i necessari provvedimenti cautelari, possono sostituire le batterie e controllare le operazioni. Persone non autorizzate non devono avere contatti con le batterie.



Verificare che nessuna tensione tra i morsetti della batteria e la terra è presente prima di manutenzione o riparazione. In questo prodotto, il circuito della batteria non è isolata dalla tensione d'ingresso. Tensioni pericolose possono verificarsi tra i morsetti della batteria e la terra.



Le batterie possono causare scosse elettriche e hanno un'elevata corrente di corto circuito. Si prega di rimuovere tutti gli orologi da polso, anelli di metallo e di altri oggetti personali prima della manutenzione o riparazione, e solo con l'uso di utensili con impugnature e maniglie isolate eseguire le operazioni necessarie.



Quando sostituite le batterie, installare lo stesso numero e lo stesso tipo di batterie.



Non tentare di gettare le batterie o bruciarle, perché potrebbero causare esplosione.



Non aprire o distruggere le batterie. Evitando che l'elettrolito provochi lesioni alla pelle e agli occhi. La batteria può essere tossica.



Si prega di sostituire il fusibile soltanto con lo stesso tipo e amperaggio, al fine di evitare rischi d'incendio.



Per qualsiasi motivo, non smontare l'UPS.

6. Specifiche

MODELLO		6000	6000R	10000K	10000R
CAPACITÀ *		6000 VA / 4800 W		10000 VA / 8000 W	
Entrata					
Gamma Volt	Volt trasferimento basso	110 VAC ± 3 % at 50% carico 176 VAC ± 3 % at 100% carico			
	Volt ritorno - basso	Linea con tensione bassa + 10V			
	Volt trasferimento - alto	300 VAC ± 3 %			
	Volt ritorno - alto	Linea con tensione alta - 10V			
Gamma frequenza		Sistema = 46Hz ~ 54 Hz @ 50Hz Sistema = 56Hz ~ 64 Hz @ 60Hz			
Fase		Monofase + neutro			
Fattore di Potenza		≥ 0.99 at 100% carico			
Uscita					
Volt uscita		208/220/230/240VAC			
Regolazione Volt AC		± 1%			
Gamma frequenza (Gamma sincronismo)		Sistema = 46Hz ~ 54 Hz @ 50Hz Sistema = 56Hz ~ 64 Hz @ 60Hz			
Gamma frequenza (Modo batt.)		50 Hz ± 0.1 Hz or 60Hz ± 0.1 Hz			
Sovraccarico	Modo AC	100%~110%: 10min 110%~130%: 1min >130% : 1sec			
	Modo batteria	100%~110%: 30sec 110%~130%: 10sec >130% : 1sec			
Rapporto corrente di cresta		3:1 max			
Distorsione armonica		≤ 3 % @ 100% carico lineare; ≤ 6 % @ 100% carico non lineare			
Tempo trasferimento	Rete ← → Batteria	0 ms			
	Inverter ← → Bypass	0 ms			
	Inverter ← → ECO	<10 ms			
EFFICIENZA					
Modo AC		> 89%			
Modo batteria		> 88%			
BATTERIA					
Modello Standard	Tipo e numero	12 V / 7 Ah x 20		12 V / 9 Ah x 20	
	Tempo di ricarica	7 ore ricarica 90% capacità	3 ore ricarica 90% capacità	9 ore ricarica 90% capacità	4 ore ricarica 90% capacità
	Corrente di carica	1.0 A ± 10% (max.)	2.0 A ± 10% (max.)	1.0 A ± 10% (max.)	2.0 A ± 10% (max.)
	Volt di carica	14.4 V ± 1%			
Modello lunga autonomia	Tipo	Dipende dalle applicazioni			
	Numero	18 - 20			
	Corrente di carica	4.0 A ± 10% (max.)	2.0 A ± 10% (max.)	4.0 A ± 10% (max.)	2.0 A ± 10% (max.)
	Volt di carica	14.4 V ± 1%			
CARATTERISTICHE MECCANICHE					
Modello Standard	Dimensioni, D X W X H	592X250X576	UPS unit: 580X438X133 Battery pack: 580X438 X133	592 X250 X576	UPS unit: 668X438X133 Battery pack: 580X438 X133
	Peso netto (kg)	81	25	83	27
Modello lunga autonomia	Dimensioni, D X W X H	592 X250 X576	580 X 438 X 133	592 X250 X576	668 X 438 X 133
	Peso (kg)	25	17	27	20
CONDIZIONI DEL FUNZIONAMENTO					
Temperatura operativa		0 ~ 40°C (vita batteria inferiore > 25°C)			
Umidità relativa		<95 % senza condensa			
** Altitudine operativa		<1000m			
Livello acustico		< 55dB @ 1 Metro		< 58dB @ 1 Metro	
MANAGEMENT					
Smart RS-232 or USB		Supporta: Supports Windows®2000/2003/XP/Vista/2008, Windows® 7, Linux, Unix, and MAC			
Optional SNMP		Power management - SNMP manager and web browser			

* Ridurre la capacità al 60% in modo CVCF e al 90% quando la tensione di uscita è regolata a 208VAC.

** Se l'UPS è installato o utilizzato in altitudini oltre 1000 metri, la potenza d'uscita deve essere ridotta, dell'uno per cento ogni 100 metri.

*** Le specifiche dei prodotti sono soggette a modifiche senza preavviso.

ONLINE KESİNTİSİZ GÜÇ KAYNAĞI



PowerWalker VFI 6000 LCD (Tower)
PowerWalker VFI 10000 LCD (Tower)



PowerWalker VFI 6000R LCD (Rack)
PowerWalker VFI 10000R LCD (Rack)

KULLANICI KILAVUZU

EN/ES/IT/TR/PT



TR

Lütfen bu kılavuzda belirtilen uyarılara ve çalıştırma talimatlarına kesinlikle uyunuz. Cihazı çalıştırmadan önce bütün güvenlik ve çalıştırma talimatlarını dikkatlice okuyunuz.

İçindekiler

TR

1. IMPORTANT SAFETY INSTRUCTION	3
2. KURULUM VE ÇALIŞTIRMA.....	5
2-1. PAKETİN AÇILMASI VE KONTROL	5
2-2. ARKA PANEL GÖRÜNÜŞÜ	5
2-3. TEK KGK KURULUMU.....	7
2-4. PARALEL KGK KURULUMU.....	8
2-5. YAZILIMIN KURULUMU	9
3. ÇALIŞTIRMA	10
3-1. BUTON İŞLEVLERİ	10
3-2. LED GÖSTERGELERİ VE LCD PANEL.....	10
3-3. SESLİ ALARM	12
3-4. TEK KGK ÇALIŞTIRMASI	13
3-5. PARALEL ÇALIŞTIRMA	15
3-6. LCD'DEKİ KISALTMALARIN AÇIKLAMASI	17
3-7. LCD AYARLARI	17
3-8. ÇALIŞMA MODU/DURUM TANIMI	22
3-10. UYARI GÖSTERGELERİ	24
4. ARIZA ARAMA	24
5. DEPOLAMA VE BAKIM	26
5-1. DEPOLAMA.....	26
5-2. BAKIM	26
6. TEKNİK ÖZELLİKLER.....	27

1. ÖNEMLİ GÜVENLİK TALİMATLARI

BU TALİMATLARI SAKLAYIN – Bu kılavuz; UPS ve pillerin kurulum ve bakımı esnasında uyulması gereken PowerWalker VFI 6000/10000 LCD modelleri için önemli talimatları içermektedir.

TR

- Bu ürün, kişisel bilgisayarlar için özel olarak tasarlanmış olup herhangi bir yaşam destek sistemi ve diğer spesifik önemli ekipmanda kullanılması tavsiye edilmemektedir.
- Bu ekipman, daha önce eğitim almamış herhangi biri tarafından çalıştırılabilir.
- Saç kurutma makinesi gibi ev aletlerini UPS yuvalarına takmayın.
- Bu birim, kontrollü bir ortamda kurulum için düşünülmüştür (sıcaklık kontrollü, iletken kirleticilerden arınmış kapalı alan). Sabit ya da akış halindeki suyun veya aşırı nemliliğin bulunduğu yerlerde UPS'i kurmaktan kaçının.
- Elektrik çarpması riski, kapağını çıkarmayın. İçinde kullanıcı tarafından onarabilecek parça yok. Onarım için yetkili servis personeline müracaat edin.
- Şebeke elektrik prizi; ekipmana yakın ve kolayca erişilebilir olmalıdır. UPS'i AC girişinden ayırmak için, fişi şebeke elektrik prizinden çıkarın.
- Eğer UPS uzun süreyle saklanacak ise, bir tam batarya boşalmasını önlemek için, ayda bir 24 saat süreyle pillerin yeniden şarj edilmesi önerilir (şebeke elektriğini UPS'e bağlayıp anahtarı "AÇIK" konumuna getirerek).
- Lütfen UPS'i nominal yük kapasitesinin üzerinde kullanmayın.
- UPS; bir/iki yüksek kapasiteli pil içerir. Bu nedenle gövde açılmamalıdır, aksi takdirde elektrik çarpması gibi tehlikelere yol açacaktır. Eğer herhangi bir dahili revizyon veya pilin değiştirilmesi gerekiyorsa, distribütör ile irtibata geçin.
- UPS'in (KGK – Kesintisiz Güç Kaynağı) dahili kısa devresi; elektrik çarpması veya yangın gibi tehlikelere yol açabilir, bu nedenle, elektrik çarpması gibi tehlikelerden kaçınmak için hiçbir su kabı (bir su bardağı gibi) UPS'in üstüne konulmamalıdır.
- Pil veya pilleri bir ateşin içine atmayın. Pil patlayabilir.
- Pil veya pilleri açmayın ya da bozmayın. Açığa çıkan elektrolit, göz ve cilt için zararlıdır. Bu zehirli olabilir.
- Anma değeri etiketi üzerindeki Φ simgesi, faz sembolünü temsil etmektedir.
- Bir pil, elektrik çarpması ve yüksek kısa devre akımı riski ortaya çıkarabilir. Aşağıdaki uyarılara, piller üzerinde çalışırken uyulmalıdır:
- Saat, yüzük ve diğer metal nesnelere elinizden çıkarın.
- Yalıtılmış tutamaklı aletleri kullanın.
- Pillerin bakımı; piller konusunda bilgili personel tarafından ve gerekli önlemlerle yerine getirilmeli ve denetlenmelidir. Yetkisiz personeli pillerden uzakta tutun.
- Pilleri değiştirirken, aynı tip ve sayıda kapalı kurşun-asitli bataryalar ile değiştirin.
- Maksimum ortam sıcaklığı 40°C'dir.
- Tedarikçi tarafından önceden yüklenmiş olan bu pilli takılabilir tip A ekipmanı, operatör tarafından kurulabilir ve meslekten olmayan bir kimse tarafından çalıştırılabilir.
- Bu donatımın kurulumu esnasında, UPS'in kaçak akımlarının ve takılı yüklerinin toplamının 3,5 mA'yı geçmemesi sağlanmalıdır.
- Dikkat, elektrik çarpması tehlikesi. Ayrıca, bu birimin şebeke elektriği ile bağlantısının kesilmesi ile, pilden gelen elektrik nedeniyle tehlikeli voltaj hala erişilebilir durumda olabilir. Bu nedenle, UPS içinde bakım ya da onarım çalışması gerekli olduğunda, pilin güç kaynağı, pilin artı ve eksi uçlarında bağlantısı kesilmelidir.
- UPS'yi besleyen şebeke soket çıkışı; UPS'in yakınına kurulmalı ve kolaylıkla erişilebilir olmalıdır.
- Aygıttan duman çıkışının olması durumunda, lütfen hızlıca güç kaynağını kesin ve distribütör ile irtibata geçin.

- Aşağıdaki ortamlardan herhangi birinde bu ürünü bulundurmayın ve kullanmayın:
 - Yanıcı gaz, aşındırıcı madde veya ağır toz olan herhangi bir alanda.
 - Olağanüstü yüksek veya düşük sıcaklığa (40°C'nin üstü ya da 0°C'nin altı) ve % 90'dan daha fazla nemliliğe sahip herhangi bir alanda.
 - Doğrudan güneş ışığına maruz ya da herhangi bir ısıtma cihazı yakınında herhangi bir alanda.
 - Ciddi titreşimleri olan herhangi bir alanda.
 - Açık alanda.
- Yakın çevrede meydana gelen bir yangın durumunda, kuru güçlü söndürücüler kullanın. Sıvı söndürücülerin kullanımı elektrik çarpması tehlikesine yol açabilir.

Bu ürün, AB'deki güvenlik ve çevre düzenlemelerine uygundur.

Ürününüzün kullanım ömrü dolduğunda, lütfen ilgili tüm bileşenlerin geri dönüşüme dahil olmasını sağlayın. Piller ve şarj edilebilir pilleri evsel atıklarınızla birlikte atmayın! Lütfen yerel geri dönüşüm noktanıza verin. Çevreyi hep birlikte koruyabiliriz.



2. Kurulum ve Çalıştırma

Bu seride standart ve uzun destek süreli olmak üzere iki model KGK vardır. Aşağıdaki tabloda bu modeller görülmektedir.

Model	Tip	Model	Tip
6000	Standard model	6000L	Uzun destek model
6000R		6000RL	
10000		10000L	
10000R		10000RL	

Yapısal olarak Tower ve Rack olmak üzere iki tip KGK vardır. "6K" 6kVA tower modeli "6KR" ise 6kVA rack modeli göstermektedir.

Ayrıca opsiyonel olarak paralel çalışan KGK'larımız da vardır. Bunlarla ilgili kurulum ve çalıştırma talimatları ileriki bölümde verilmiştir.

2-1. Paketin Açılması ve Kontrol

Paketi açın ve içindekileri kontrol edin: Pakette şunlar vardır:

- KGK
- Kullanıcı kılavuzu
- İzleme yazılımı CD'si
- RS-232 kablo (opsiyonel)
- USB kablo
- EPO fişi
- Paralel kablosu (sadece paralel modellerde)
- Akım paylaşım kablosu (sadece paralel modellerde)

NOT: Kurulumdan önce ürünü inceleyin ve nakliye sırasında bir hasar olmadığından emin olun. Eğer hasar varsa veya bazı parçalar eksik ise ürünü çalıştırmayın, nakliye firmasını ve satıcıyı derhal haberdar edin. Orijinal paketi ileride muhtemel kullanım için saklayın.

2-2. Arka Panel Görünüşü

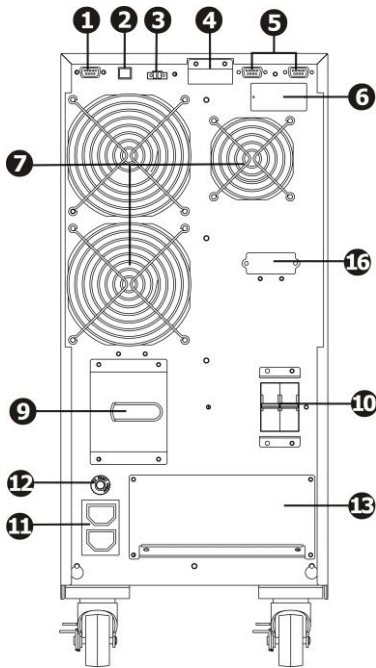

Şekil 1: 6000(L)/10000(L) Arka Panel Görünüşü

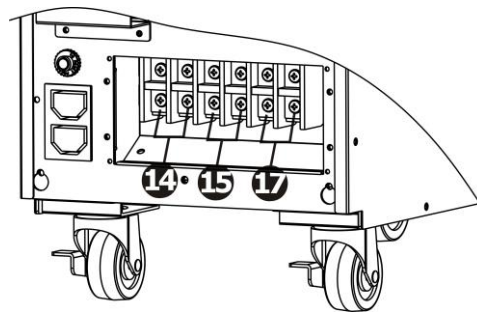

Şekil 2: 6000(L)/10000(L) Giriş/Çıkış Terminali

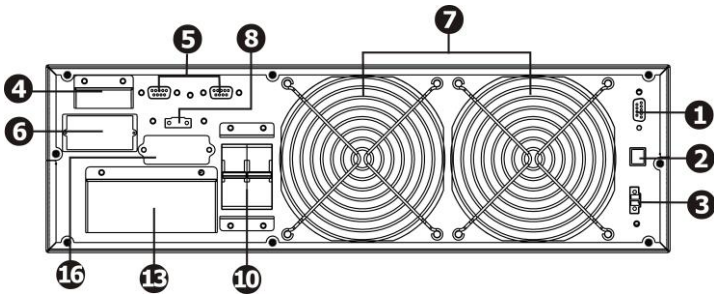

Şekil 3: 6000R(L)/10000R(L) Arka Panel

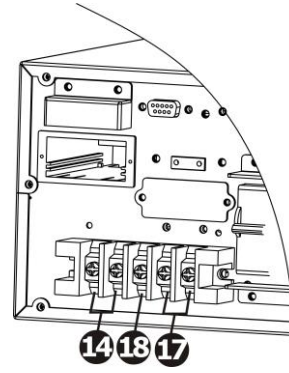

Şekil 4: 6000R(L)/10000R(L) Giriş/Çıkış Terminali

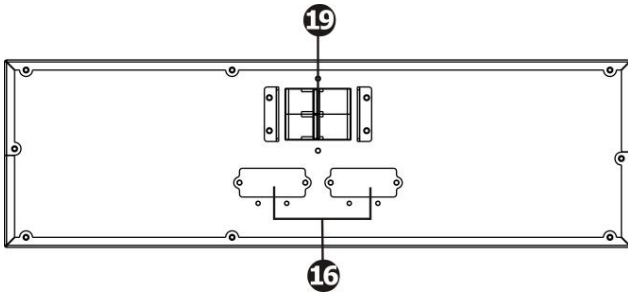

Şekil 5: 6000R/10000R Akü Modülü Arka Görünüş

- 20. RS-232 haberleşme portu
- 21. USB haberleşme portu
- 22. Acil durdurma konektörü (EPO konektörü)
- 23. Akım paylaşım portu (sadece paralel modellerde vardır)
- 24. Paralel portu (sadece paralel modellerde vardır)
- 25. Akıllı yuva
- 26. Soğutma fanı
- 27. Harici bakım bypass portu
- 28. Bakım baypas anahtarı
- 29. Giriş devre kesicisi
- 30. Çıkış prizleri: Kritik yükleri bağlayın
- 31. Prizler için çıkış kesicisi
- 32. Giriş/Çıkış terminali (Ayrıntılar için Şekil 2 ve 4'e bakınız)
- 33. Çıkış terminali: kritik yükleri bağlayınız
- 34. Programlanabilir çıkış terminali: kritik olmayan yükleri bağlayınız
- 35. Harici akü konektörü
- 36. Şebeke giriş terminali
- 37. Topraklama terminali
- 38. Akü modülü çıkış devre kesicisi

2-3. Tek KGK Kurulumu

Kurulum aşağıdaki talimatlar doğrultusunda ve yerel elektrik yönetmeliklerine uygun olarak yetkili kişilerce yapılmalıdır.

8) Elektrik çarpma riski ve yangın tehlikesini önlemek için KGK'nın bağlanacağı kablolar ve kesiciler KGK'nın gücüne uygun olmalıdır.

NOT: KGK giriş beslemesi için duvar prizini kullanmayınız priz yanabilir.

9) Kurulumdan önce, KGK'na güç sağlayacak hattın devre kesicisini açın.

10) KGK'ndan beslenecek bütün cihazları kapatın.

11) Kablo kesitleri aşağıdaki tabloya uygun olmalıdır:

Model	Kablo kesiti (mm ²)			
	Giriş	Çıkış	Akü	Toprak
6000	10	10		10
6000L	10	10	10	10
10000	8	8		8
10000L	8	8	8	8
6000R	10	10		10
6000RL	10	10	10	10
10000R	8	8		8
10000RL	8	8	8	8

NOT 1: 6000/6000L modelleri 40A ve 10000/10000L modelleri 60A'den fazla akım çekebilir. Kablo kesitlerinin en az yukarıdaki tabloda belirtilen değerlerde olması gerekmektedir.

NOT 2: Kablo renkleri yönetmeliklere göre seçilmelidir.

12) KGK'nın arkasındaki terminal kapağını açın. Kabloları aşağıdaki diyagrama uygun olarak bağlayın. (Kablolar bağlanırken öncelikle toprak bağlanmalı ve kablolar sökülürken de en son toprak bağlantısı sökülmelidir)

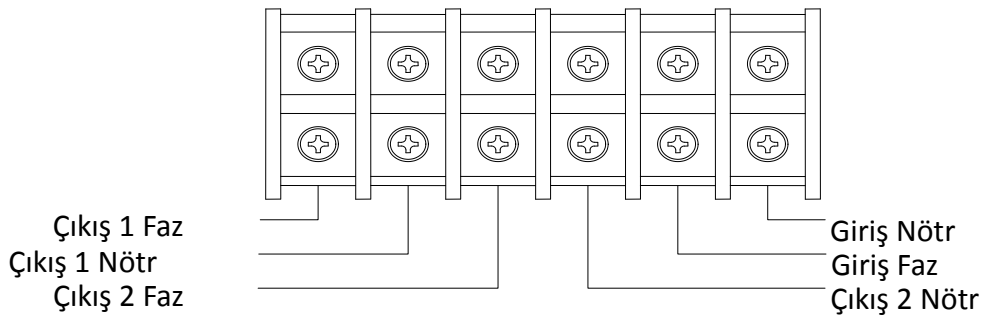

Tower tipi için Terminal Bağlantı Şeması

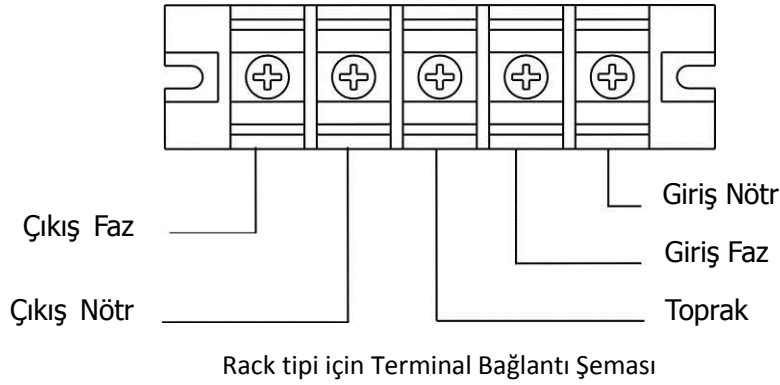

NOT 1: Kabloların terminale sıkıca bağlandığından emin olun

NOT 2: KGK'nda normal çıkış ve programlanabilir çıkış olmak üzere iki çıkış terminali vardır. Kritik olmayan yükleri programlanabilir çıkışa kritik yükleri ise çıkışa bağlayın. Böylece elektrik kesintisinde kritik olmayan yükler için kısa destekleme süresi ayarlayarak kritik yüklerle daha uzun destekleme süresi temin edebilirsiniz. .

NOT 3: Çıkış kesicisini çıkış terminali ile yük arasında bağlayın. Gerekliyse çıkış kesicisi kaçak akım korumalı olabilir.

13) Terminal kapağını tekrar yerine takın.



Uyarı: (Standart model için)

- KGK kurulumdan önce veya kablolar bağlanırken kesinlikle çalıştırılmamalıdır.
- Standart model uzun destekleme süreli modele dönüştürülemez. Dahili aküler harici akü bataryasına bağlanırsa elektrik çarpma ve yangın riski oluşturabilir.



Uyarı: (Uzun destekleme süreli model için)

- KGK ile harici akü bataryası arasında DC kesici veya uygun bir koruyucu olmalıdır. Kurulum öncesi bu OFF durumunda olmalıdır.

NOT: Akü kesicisini "OFF" konumuna alın ve sonra akü bataryasını monte edin.

- Arka panelde yazılı akü voltajına dikkat edin. Eğer akü sayısını değiştirmek isterseniz akü ayarlarını da değiştirmeniz gerekir. Yanlış akü voltajı uygulanırsa KGK arızalanabilir. Akü kabinindeki akü sayısının doğru olduğundan emin olun.
- Harici akü bağlantısını yaparken polariteye özellikle dikkat edin ve akülerin doğru polariteyle bağlanmasını sağlayın. Aküler yanlış polariteyle bağlanırsa KGK arızalanabilir.
- Topraklamanın doğru bağlandığından emin olun.
- Giriş ve çıkış kablolarının doğru bağlandığından emin olun. Tesisattaki Faz ve Nötr doğru olmalıdır..

2-4. Paralel KGK kurulumu

Eğer KGK tek KGK ise bu bölümü atlayarak bir sonraki bölüme geçebilirsiniz.

- 7) KGK'larının kablolarını 2-3 bölümünde belirtildiği şekilde bağlayın.
- 8) Her bir KGK'nın çıkış kablolarını bir çıkış kesicisine bağlayın.
- 9) Bütün çıkış kesicilerini bir ana çıkış kesicisine bağlayın. Ana çıkış kesicisi yüke bağlanacaktır.
- 10) Her bir KGK bağımsız bir akü kabinine bağlanacaktır.

NOT: Paralel KGK'lar tek bir akü kabinine bağlanamaz. Bağlanırsa arızaya neden olur.

- 11) Bütün KGK'ların arkasındaki paralel akım paylaşım kablo yuvasının kapağını açın. Her bir KGK'nı birer birer

paralel akım paylaşımı kablosu ve paralel kablosuyla bağlayın ve sonra kapağı yerine takın.

12) Paralel bağlantı için aşağıdaki diyagrama bakın:

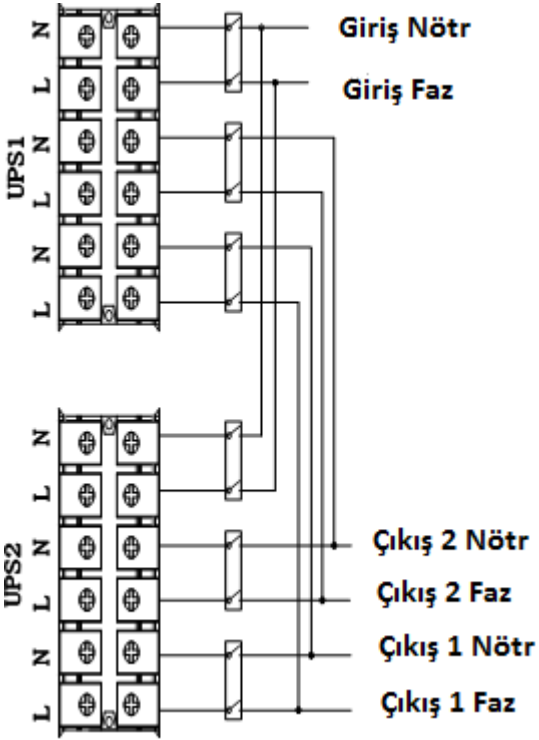

Şekil 1: Güç kablo bağlantısı

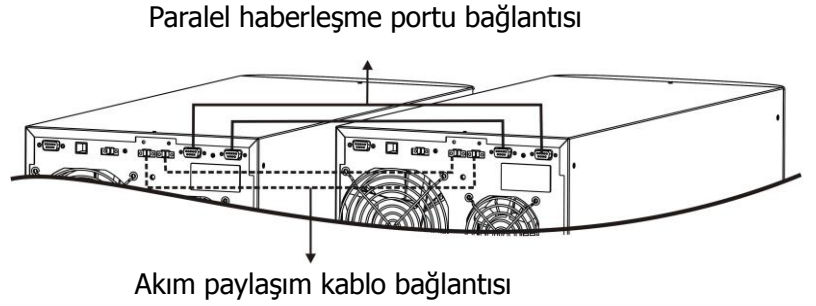

Şekil 2

Tower tipi paralel bağlantı şeması

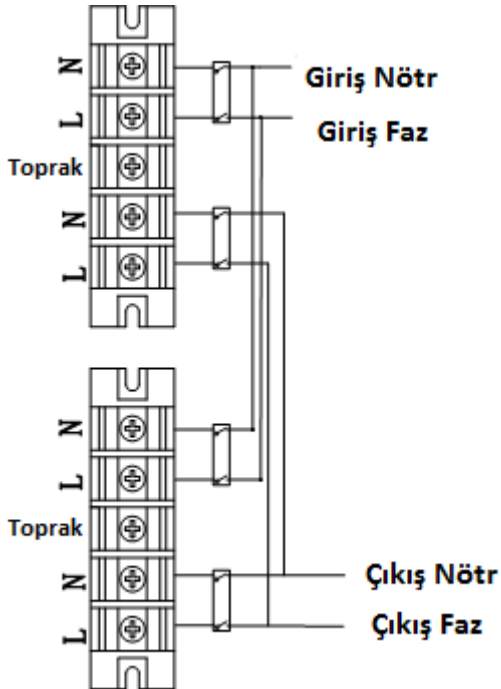

Şekil 3: Güç kablo bağlantısı

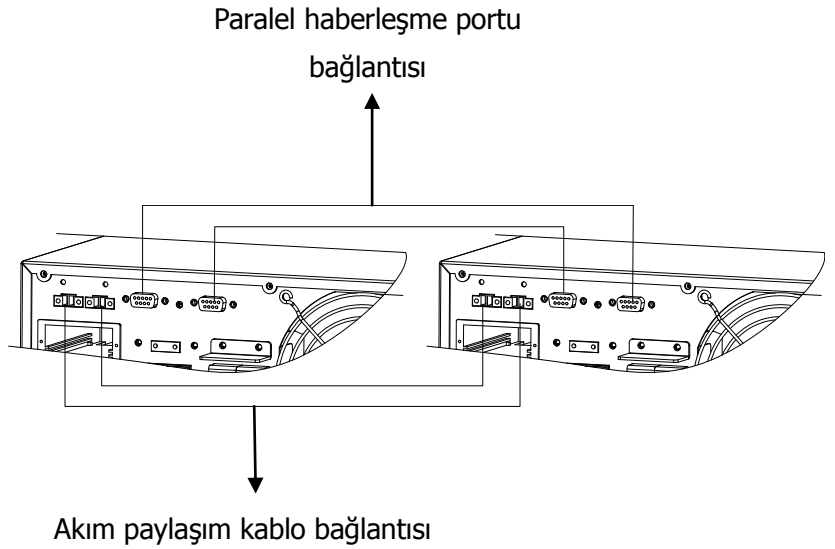

Şekil 4

Rack tipi paralel bağlantı şeması

2-5. Yazılımın Kurulumu

En iyi bilgisayar sistem koruması için KGK izleme ve denetim yazılımını bilgisayarınıza kurun.

3. Çalıştırma

3-1. Buton İşlevleri

Buton	İşlevi
ON/Enter Butonu	<ul style="list-style-type: none"> ➤ KGK'nı çalıştırır: KGK'nı çalıştırmak için bu butona 0.5 saniyeden fazla basın. ➤ Enter Butonu: Ayar menüsünde seçimi onaylamak için bu butona basın.
OFF/ESC Butonu	<ul style="list-style-type: none"> ➤ KGK'nı Kapatır: KGK'nı kapatmak için bu butona 0.5 saniyeden fazla basın. ➤ Esc butonu: Ayar menüsündeyken bir önceki menüye dönmek için bu butona basın.
Test/Up Buton	<ul style="list-style-type: none"> ➤ Akü Testi: Şebeke veya Konvertör modunda iken bu butona 0.5 saniyeden fazla basın. ➤ UP butonu: Ayarlar menüsünde bir sonraki seçeneği görmek için bu butona basın.
Mute/Down Butonu	<ul style="list-style-type: none"> ➤ Alarmı susturur: Sesli alarmı susturmak için bu butona 0.5 saniyeden fazla basın. Detaylar için bölüm 3-4-9'a bakın. ➤ Down butonu: Ayarlar menüsünde bir önceki seçeneği görmek için bu butona basın
Test/Up + Mute/Down Butonu	<ul style="list-style-type: none"> ➤ Bu iki butona aynı anda 1 saniyeden fazla basarak Ayarlar menüsüne girebilir veya çıkabilirsiniz.

3-2. LED Göstergeleri ve LCD Panel

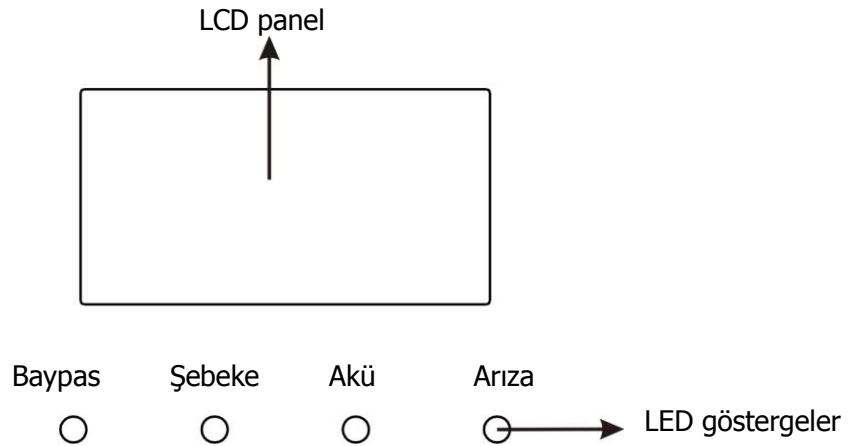

LED Göstergeleri:

KGK çalışma durumunu gösteren 4 buton vardır:

Mod \ LED	Baypas	Şebeke	Akü	Arıza
Çalıştırma	●	●	●	●
Baypas modu	●	○	○	○
Şebeke modu	○	●	○	○
Akü modu	○	○	●	○
Konvertör (CVCF) modu	○	●	○	○
Akü Testi	●	●	●	○
ECO modu	●	●	○	○
Arıza	○	○	○	●



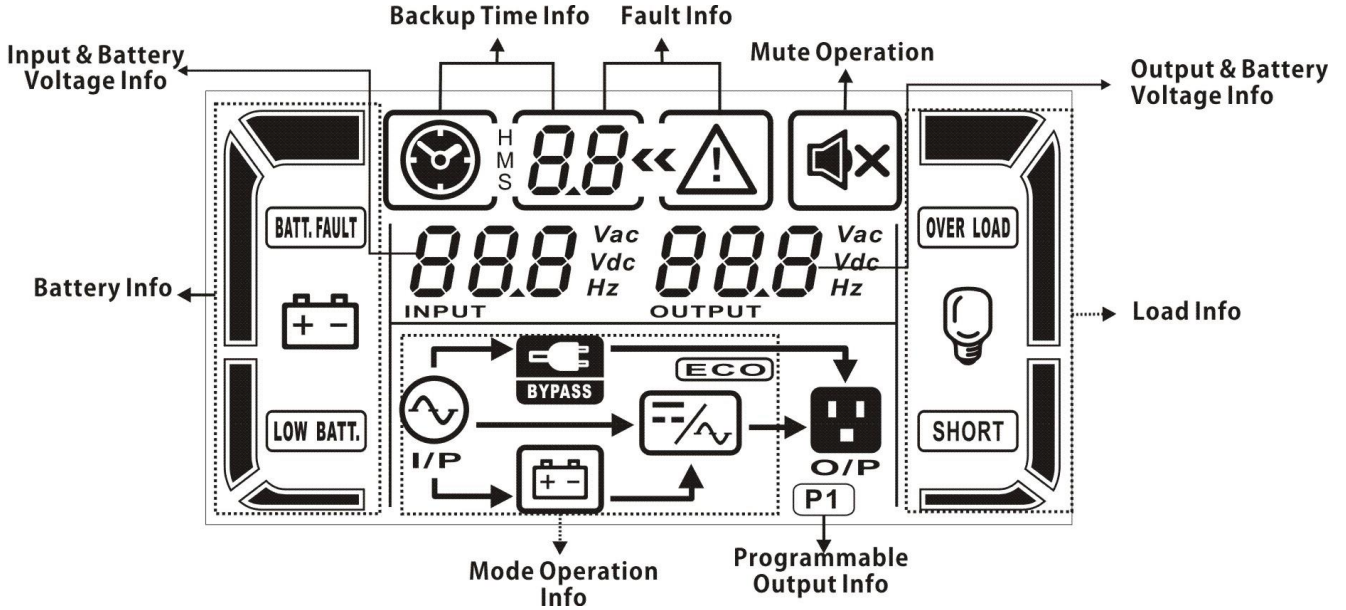

● LED yanıyor

○ LED sönük

LCD Panel:

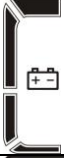

Gösterge	İşlev
Destekleme süresi bilgisi	
	Sayılarla akünün deşarj süresini gösterir. H: saat, M: dakika, S: saniye
Arıza bilgisi	
	Uyarı ve arıza olduğunu gösterir.
	Arıza kodlarını gösterir. Kodlar 3-9 bölümünde ayrıntılı olarak listelenmiştir.
Susturma işlemi	
	KGK sesli alarmin etkisizleştirildiğini gösterir.
Çıkış ve Akü voltaj bilgisi	
	Çıkış voltajını, frekansını ve akü voltajını gösterir. Vac: çıkış voltajı, Vdc: akü voltajı, Hz: frekans
Yük bilgisi	
	Yük seviyesini 0-25%, 26-50%, 51-75%, ve 76-100% aralıklarında gösterir.
	Aşırı yük olduğunu gösterir.
	Yük veya çıkışın kısa devre olduğunu gösterir.
Programlanabilir çıkış bilgisi	
	Programlanabilir çıkışın çalıştığını gösterir.
Çalışma modu bilgisi	
	KGK'nın şebekeye bağlı olduğunu gösterir.
	Akünün çalıştığını gösterir
	Baypasın çalıştığını gösterir
	ECO modunun aktif olduğunu gösterir

	İnvertörün çalıştığını gösterir.
	Çıkışın olduğunu gösterir
Akü bilgisi	
	Akü seviyesini 0-25%, 26-50%, 51-75% ve 76-100% aralıklarında gösterir.
BATT. FAULT	Akünün bağlı olmadığını gösterir.
LOW BATT.	Akü seviyesinin ve voltajının düşük olduğunu gösterir
Giriş ve akü voltaj bilgisi	
	Giriş voltajını veya frekansını veya akü voltajını gösterir. Vac: Giriş voltajı, Vdc: akü voltajı, Hz: giriş frekansı

3-3. Sesli alarm

Sesli alarm	Sesli alarm	Susturma
KGK durumu		
Baypas modu	Her iki dakikada bir çalar	Evet
Akü modu	Her 4 saniyede bir çalar	
Arıza modu	Sürekli çalar	
Uyarı		
Aşırı yük	Saniyede 2 kez çalar	Hayır
Akü seviyesi düşük	Saniyede bir çalar	
Akü bağlı değil		
Aşırı şarj		
EPO aktif		
Fan arızası/Aşırı sıcaklık		
Şarjör arızası		
Giriş sigortası atık		
30 dakikada 3 kez aşırı yük		
EPO durumu		
Bakım anahtarının kapağı açık		
Parallel koruma		
Arıza		
Bara başlatma hatası	Sürekli çalar	Evet
Bara yüksek		
Bara düşük		
Bara dengesiz		
Bara kısa devre		
Invertör yavaş başlatma arızası		
Yüksek Invertör voltajı		
Düşük Invertör voltajı		
Invertör çıkışı kısa devre		
Negatif güç hatası		
Akü SCR kısa devre		
Invertör rölesi kısa devre		
Akü voltaj kaybı		
Paralel haberleşme hatası		
Paralel çıkış akımı dengesiz		
Aşırı sıcaklık		
CPU haberleşme arızası		
Aşırı yük		

3-4. Tek KGK Çalıştırması

1. Şebeke varken KGK'nın çalıştırılması (Şebeke modu)

- 1) Şebeke bağlıken akü kesicisini "ON" konumuna getirin. (bu işlem yalnız uzun destekleme süreli modeller içindir). Sonra şebeke giriş kesicisini "ON" durumuna getirin. Bu durumda fan çalışmaya başlar ve KGK baypastan yüke güç verir. KGK baypas modunda çalışmaktadır.

NOT: Baypas modunda çıkıştaki gerilim doğrudan girişteki şebekeden karşılanır. Bu nedenle yükler elektrik kesintisine karşı korunmaz. Elektrik kesintisine karşı korumak için KGK'nın Şebeke moduna geçmesi gerekmektedir. Bir sonraki adıma bakınız.

- 2) Şebeke moduna geçmek için "ON" butonuna 0.5 saniye kadar basın, sesli alarm bir kez çalar.
- 3) Birkaç saniye sonra KGK şebeke moduna geçer. Eğer şebeke normal değerler dışında ise KGK kesinti olmaksızın akü modunda çalışmaya başlar.

NOT: Akü modunda çalışırken, KGK aküsünün boşalmasına yakın otomatik olarak kapanır. Bu durumda şebeke geldiğinde tekrar Şebeke modunda çalışmaya başlar.

2. Şebeke yokken KGK'nın çalıştırılması (Akü modu)

- 1) Akü kesicisinin "ON" pozisyonunda olduğundan emin olun (yalnız uzun destekleme süreli modeller).
- 2) KGK'nı çalıştırmak için "ON" butonuna 0.5 saniye kadar basın, sesli alarm bir kez çalar.
- 3) Birkaç saniye sonra KGK akü modunda çalışmaya başlar.

3. Cihazların KGK'na bağlanması

KGK çalıştıktan sonra cihazlar KGK'na bağlanabilir

- 1) Önce KGK'nı çalıştırın ve sonra cihazları teker teker açın. LCD panel toplam yük yüzdesini gösterecektir.
- 2) Eğer printer gibi ani yüksek akım çeken yüklerin KGK'na bağlanması gerekiyorsa bunların çektiği akımlar dikkatlice hesaplanmalı ve KGK'nın güç kapasitesine uygun olduğundan emin olunmalıdır.
- 3) Eğer KGK aşırı yüklenirse sesli alarm saniyede 2 kez çalar.
- 4) KGK aşırı yüklendiğinde bazı yükleri derhal kapatın. Sistem güvenliği açısından KGK'na bağlı yükün nominal KGK kapasitesinin %80'nini geçmemesi tavsiye edilir.
- 5) Eğer aşırı yük süresi teknik özellikler bölümünde belirtilen süreyi aşarsa KGK baypas moduna geçer. Aşırı yük giderildiğinde otomatik olarak şebeke moduna geri döner. Akü modunda aşırı yük teknik özelliklerde belirtilen süreyi aştığında KGK hata durumuna geçer. Eğer baypas aktif ise KGK yükü baypastan beslemeye başlar. Eğer baypas aktif değilse veya şebeke normal değerlerin dışında ise KGK derhal kapanacaktır.

4. Akülerin şarjı

- 1) KGK şebekeye bağlı olduğu zaman aküleri şarj eder. Sadece akü modunda ve akü testi sırasında şarj etmez.
- 2) Akülerin ilk kullanımdan önce 10 saat şarj edilmesi tavsiye edilir.
- 3) Kontrol kartındaki akü sayısı ayarının (Detaylı bilgi için 3-4-12 bölümüne bakın) bağlı bulunan akü sayısına uygun olduğundan emin olun.

5. Akü modunda çalışma

- 1) KGK akü modunda çalışırken sesli alarmın çalma sıklığı akü kapasitesine bağlıdır. Eğer akü kapasitesi %25'ten büyükse sesli alarm 4 saniyede bir çalar. Akü kapasitesi alarm seviyesine düştüğünde sesli alarm saniyede bir çalarak kullanıcıya akü seviyesinin düştüğünü ve KGK'nın kısa bir süre içinde kapanacağını bildirir. Kullanıcı bazı kritik olmayan yükleri kapatarak kritik yükler için destekleme süresini uzatabilir. Programlanabilir çıkış belli bir süreye ayarlanmışsa KGK bu sürenin sonunda programlanabilir çıkışı kapatarak kritik yükler için daha uzun destekleme süresi temin eder. KGK kapanmadan önce kullanıcı bütün yüklerini kapatmalıdır aksi takdirde data kaybı oluşabilir.
- 2) Akü modunda çalışırken çalan sesli alarm kullanıcıyı rahatsız ediyorsa, Mute butonuna basılarak susturulabilir.
- 3) Uzun destekleme süreli modellerde destekleme süresi harici akü kapasitesine bağlıdır.
- 4) Destekleme süresi çevre sıcaklığı ve yük tipine bağlı olarak farklılık gösterebilir.
- 5) LCD panelde destekleme süresi 16.5 saat seçildiyse (fabrika ayarı) 16.5 saatlik deşarjdan sonra KGK aküleri korumak amacıyla kapanır.. Akü deşarj koruma süresi LCD panelden aktif/ pasif hale getirilebilir. (Bölüm 3-7 LCD ayar bölümüne bakın)

6. Akü testi

- 1) KGK şebeke, frekans konvertörü veya ECO modunda çalışırken "Test" Butonuna basarsanız KGK aküleri test eder.
- 2) KGK sistem güvenliği amacıyla akülerini belli aralıklarla test eder. Bu süre normal olarak haftada birdir.
- 3) Kullanıcılar izleme yazılımını kullanarak akü testini gerçekleştirebilirler.
- 4) KGK akü testini yaparken LCD ve sesli alarm akü moduyla aynıdır sadece farklı olarak akü LED'i yanıp söner.

7. Şebeke modunda KGK'nın kapatılması

- 1) "OFF" butonuna en az 0.5 saniye basın sesli alarm bir kez çalar. KGK baypas moduna geçer.
NOT 1: Eğer baypas aktif olarak ayarlanmışsa KGK İnvertör kapansa bile giriş gerilimini çıkışa aktarır.
NOT 2: KGK kapandıktan sonra yük baypastan beslenmektedir bu nedenle elektrik kesintisi durumunda yükler korunamaz.
- 2) Baypas modunda halen çıkışta gerilim vardır, çıkışı kesmek için giriş şebeke kesicisini kapatın. Birkaç saniye sonra çıkış kesilir. Artık KGK tamamen kapanmıştır.

8. KGK'nın akü modunda ve şebeke yokken kapatılması

- 1) KGK'nı kapatmak için "OFF" butonuna en az 0.5 saniye basın sesli alarm bir kez çalar.
- 2) KGK çıkışını keserek kapanır. Ön panel söner.

9. Sesli alarmın susturulması

- 1) Sesli alarmı susturmak için "Mute" butonuna en az 0.5 saniye basın. Sesli alarm susturulduktan sonra "Mute" butonuna tekrar basılırsa çalmaya başlar.
- 2) Bazı uyarı alarmları nedeni ortadan kaldırılıncaya kadar susturulamaz. Detaylar için Bölüm 3-3'e bakın.

10. Uyarı durumunda çalışma

- 1) Hata LED'i yanıp sönüyorsa ve sesli alarm saniyede bir kez çalışıyorsa KGK çalışmasıyla ilgili bir problem vardır. Kullanıcı arıza kodunu LCD ekranda görebilir. Detaylar için bölüm 4'teki arıza arama tablosuna bakın.
- 2) Bazı uyarı alarmları nedeni ortadan kaldırılıncaya kadar susturulamaz. Detaylar için Bölüm 3-3'e bakın.

11. Arıza durumunda çalışma

- 1) Hata LED'i yanıyor ve sesli alarm sürekli çalışıyorsa KGK'nda bir arıza vardır. Kullanıcı arıza kodunu LCD ekrandan görebilir. Detaylar için bölüm 4'teki arıza arama kısmına bakın.
- 2) Yükleri, kabloları, havalandırmayı, şebekeyi kontrol edin. Problem bulunmadan önce KGK tekrar çalıştırılmamalıdır. Sorun halledilemezse yetkili seviye arayın.
- 3) Acil durumda şebekeyi ve harici aküleri keserek tehlikeyi önleyin.

12. Akü sayısının değiştirilmesi

- 1) Akü sayısı ancak yetkili servis tarafından değiştirilebilir.
- 2) KGK'nı kapatın. Eğer yük kapatılmıyorsa arka paneldeki mekanik baypas anahtarı ile KGK'nı mekanik baypas durumuna alın.
- 3) Giriş kesicisini ve Akü kesicisini (sadece uzun destekleme süreli ürünler için) OFF konumuna alın.
- 4) KGK kabinini açarak kontrol kartı üzerindeki atlama tellerini uygun şekilde takarak akü sayısını belirleyin. (aşağıdaki nota bakın.). Sonra akü kablosunu ayırarak istenilen akü sayısını oluşturun. Değişiklikler yapıldıktan sonra KGK kabinini kapatın.

NOT: Kontrol kartı üzerindeki JP1 ayarında atlama telleri şöyle yerleştirilmelidir:

20 akü için **Pin5--Pin6** ve **Pin7--Pin8** kısa devre edilmelidir.

19 akü için **Pin5--Pin6** veya **Pin7-- Pin8** kısa devre edilmelidir.

18 akü için bütün pinler açık olmalıdır

- 5) Giriş kesicisini ON konumuna alın KGK baypas moduna geçin. Eğer KGK mekanik baypas konumunda ise mekanik baypas anahtarını UPS konumuna alın ve sonra KGK'nı çalıştırın.

3-5. Paralel Çalıştırma

1. Paralel sistem bağlantısı

- 1) Bütün KGK'lar paralel model olmalıdır. Kablo bağlantıları için bölüm 2-4'e bakın.
- 2) Bütün KGK'ların giriş ve çıkış kesicilerini OFF konumuna getirin ve UPS'ler uzun destek süreli ise akü kesicilerini de OFF durumuna getirin.
- 3) Her bir KGK'nın giriş kesicilerini teker teker ON konumuna getirin ve KGK'larının Line1 çıkışları arasındaki voltaj farkını ölçün. Ölçülen değerler 1 V'tan düşük ise bağlantı doğrudur. 1V'tan büyük değer ölçülüyorsa bağlantıları kontrol edin.
- 4) Paralel sistemdeki bütün KGK'ların giriş kesicilerini ON konumuna getirin. KGK'larını sırayla çalıştırmadan önce KGK'larında sırasıyla PAR001~PAR003 gösterildiğinden emin olun. Eğer KGK'larında "PARxx" görülüyorsa paralel kabloların doğru bağlanıp bağlanmadığını kontrol edin.
- 5) Sırayla bütün KGK'larını çalıştırın ve bütün KGK'larında AC mod LED veya Akü mod LED yandığından emin olun. Multimetre ile bütün KGK çıkış voltajlarını ölçün ve voltaj farkının 2V'tan küçük (tipik olarak 1V) olduğundan emin olun. Eğer fark 2V'tan büyük ise paralel ve akım paylaşım kablolarını kontrol edin. Kablo bağlantıları normal ise KGK'ların iç sorunu olabilir. Yetkili servise danışın.
- 6) KGK'larını kapatın ve hepsi bypass moduna geçtikten sonra bütün ünitelerin çıkış kesicilerini ON konumuna getirin.
- 7) Bütün KGK'larını AC modunda çalıştırın böylece paralel sistem çalıştırılması tamamlanır.

2. Paralel Sisteme yeni KGK eklenmesi

- 1) Sisteme yeni KGK ilavesi için çalışan KGK'larının kapatılması gereklidir.

- 2) Bütün KGK'ları paralellenebilir model olmalıdır. Bağlantı için bölüm 2-3'e bakın.
- 3) Kurulum için 2-4 bölümüne bakın.

3. Paralel Sistemden KGK Çıkartılması

Paralel sistemdeki bir ünitenin çıkartılması için iki yöntem vardır:

Birinci yöntem:

- 4) "OFF" butonuna her biri 0.5 saniyeden uzun iki kez basın. KGK bypass moduna geçer çıkış kesiktir.
- 5) Bu ünitenin çıkış kesicisini ve sonra da giriş kesicisini OFF konumuna getirin.
- 6) Ünite kapandıktan sonra akü kesicisini (uzun destek surely ünitelerde) kapatıp paralel ve akım paylaşım kablolarını çıkartabilirsiniz. Ünite sistemden ayrılmış olur.

İkinci yöntem:

- 1) Eğer baypas normal değilse KGK'nı kesinti olmadan devreden çıkartamazsınız. Yükü kapatıp sistemi tamamen kapatmanız gerekir.
- 2) Sistemdeki bütün KGK'larında baypas aktif olduğundan emin olun. Sistemi kapatın KGK'larının hepsi Baypas moduna transfer olur. Bütün KGK'larının Mekanik Baypas Anahtarı kapaklarını açın ve Mekanik Baypas Anahtarlarını "UPS" ten "BPS" konumuna alın. Giriş ve akü kesicilerini kapatın.
- 3) İstenilen KGK'nı ayırın.
- 4) Kalan KGK'larının giriş kesicilerini açın. Sistem Baypas moduna geçin.
- 5) Mekanik Baypas Anahtarlarını "BPS" dan "UPS" ye alın ve Mekanik Baypas Anahtarı kapaklarını kapatın. KGK'larını şebeke moduna alarak işlemi tamamlayın.



Uyarı: (Paralel sistemler için)

- Paralel sistemde invertörü çalıştırmadan önce sistemdeki bütün KGK Mekanik Baypas anahtarlarının aynı konumda olduğundan emin olun. (UPS)
- Sistem invertörden çalışırken hiçbir ünitenin Mekanik Baypas anahtarını kullanmayınız.

3-6. LCD'deki Kısaltmaların Açıklaması

Kısaltma	Görünüşü	Anlamı
ENA	ENA	Aktif
DIS	DIS	Pasif
ATO	ATO	Otomatik
BAT	BAT	Akü
NCF	NCF	Normal mod (CVCF/konvertör modu değil)
CF	CF	CVCF/konvertör modu
SUB	SUB	Çıkart
ADD	ADD	Ekle
ON	ON	Açık
OFF	OFF	Kapalı
FBD	Fbd	Müsaade edilmez
OPN	OPN	Müsaade edilir
RES	RES	Rezerve edilmiş
PAR	PAR	Paralel

3-7. LCD Ayarları

KGK ayarları için üç parametre vardır. Aşağıdaki diyagrama bakınız.

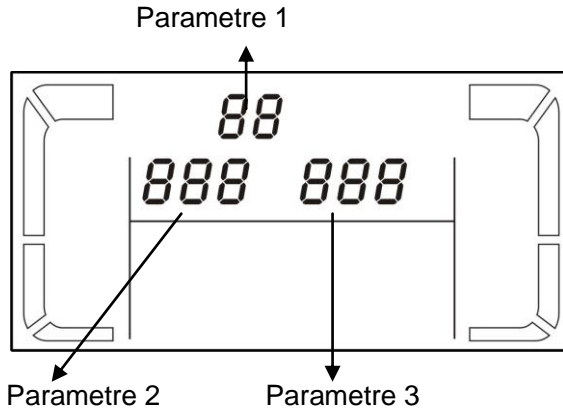

Parametre 1: Program seçimi içindir ve 15 program vardır. Aşağıdaki tabloya bakınız..

Parametre 2 ve parametre 3 her bir program için ayar seçenekleri ve değerleridir.

Parametre 1 ile seçilebilecek 15 program:

Kod	Tanım	Baypas	Şebeke	ECO	Konvertör CVCF	Akü	Akü Testi
01	Çıkış voltajı	*					
02	Çıkış frekansı	*					
03	Baypas için voltaj aralığı	*					
04	Baypas için frekans aralığı	*					
05	ECO modu etkin/etkisiz	*					



06	ECO modu için voltaj aralığı	*					
07	ECO modu frekans aralığı ayarı	*					
08	Baypas modu ayarı	*	*				
09	Akü destekleme süresi ayarı	*	*	*	*	*	*
10	Programlanabilir çıkış ayarı	*	*	*	*	*	*
11	Programlanabilir çıkış için kapatma noktası	*	*	*	*	*	*
12	Hot standby fonksiyonu etkin/etkisiz	*	*	*	*	*	*
13	Akü voltaj ayarı	*	*	*	*	*	*
14	Şarjör voltaj ayarı	*	*	*	*	*	*
15	Çıkış voltaj ayarı		*		*	*	

* İşareti ayarın bu modda yapılabileceğini göstermektedir.

01: Çıkış voltajı

Gösterge	Ayar
	Parametre 3: Çıkış Voltajı Parametre 3 ile aşağıdaki çıkış voltajları seçilebilir: 208: Çıkış voltajı 208Vac 220: Çıkış voltajı 220Vac 230: Çıkış voltajı 230Vac 240: Çıkış voltajı 240Vac

02: Çıkış frekansı

Gösterge	Ayar
60 Hz, CVCF modu 	Parametre 2: Çıkış Frekansı parametre 2 ile aşağıdaki seçimlerden birini yapabilirsiniz: 50.0Hz: Çıkış frekansı 50.0Hz. 60.0Hz: Çıkış frekansı 60.0Hz. ATO: Seçildiğinde çıkış frekansı son normal şebeke frekansına göre ayarlanır. Algılanan frekans 46Hz -54Hz ise , çıkış 50HZ olur. Eğer frekans 56Hz - 64Hz, çıkış frekansı 60.0Hz'e ayarlanır. ATO fabrika ayarıdır.
50 Hz, Normal mod 	Parametre 3: Frekans Konvertör Modu (CVCF) Parametre 3 ile CVCF modunu aktif yada pasif hale getirerek aşağıdaki iki seçimi sağlayabilirsiniz: CF: CVCF modu seçildiğinde çıkış frekansı 50Hz veya 60Hz'e Parametre 2 seçimine bağlı olarak ayarlanır. Giriş frekansı 46Hz- 64Hz arasında olabilir.
ATO 	NCF: KGK'nın normal ayarıdır. (CVCF modunda değil). Bu mod seçilirse, Parametre 2 ayarına bağlı olarak, çıkış frekansı giriş frekansına 50Hz için 46~54 Hz aralığında ve 60Hz için 56~64Hz aralığında senkronize olur. Parametre 2'de 50Hz seçilirse giriş frekansı 46~54 Hz aralığı dışına çıktığında KGK akü moduna transfer olur. Parametre 2'de 60Hz seçilirse giriş frekansı 56~64 Hz aralığı dışına çıktığında KGK akü moduna transfer olur. *Eğer Parametre 2 ATO ise, Parametre 3 o andaki frekansı gösterir.

● 03: Baypas için voltaj aralığı

Gösterge	Ayar
	<p>Parametre 2: Baypas için kabul edilen en düşük voltaj ayarıdır. Ayar sahası 110V ile 209V arasındadır. Fabrika ayarı 110V'tur.</p> <p>Parametre 3: Baypas için kabul edilen en yüksek voltaj ayarıdır. Ayar sahası 231V ile 276V arasındadır ve fabrika ayarı 264V'tur.</p>

● 04: Baypas için frekans aralığı

Gösterge	Ayar
	<p>Parametre 2: Baypas için kabul edilebilir düşük frekans ayarıdır. 50 Hz için: Ayar sahası 46.0Hz~ 49.0Hz. 60 Hz için: Ayar sahası 56.0Hz ~ 59.0Hz. Fabrika ayarı 46.0Hz/56.0Hz.</p> <p>Parametre 3: Baypas için kabul edilebilir yüksek frekans ayarıdır. 50 Hz için: Ayar sahası 51.0Hz ~54.0 Hz. 60 Hz için :Ayar sahası 61.0Hz~ 64.0Hz. Fabrika ayarı 54.0Hz/64.0Hz.</p>

● 05: ECO modu etkin/etkisiz

Gösterge	Ayar
	<p>Parametre 3: ECO fonksiyonunu etkin/etkisiz hale getirir. Şu seçenekler vardır.</p> <p>DIS: ECO fonksiyonu etkindir</p> <p>ENA: ECO fonksiyonu etkisizdir</p> <p>ECO modu etkisizken bile ECO modu için voltaj ve frekans aralıkları seçilebilir. Ancak ECO modu etkinleştirilinceye kadar bunlar dikkate alınmaz.</p>

● 06: ECO modu için voltaj aralığı

Gösterge	Ayar
	<p>Parametre 2: ECO modunda düşük voltaj değeri. Ayar sahası nominal voltajın %5~%10'u arasında arasındadır.</p> <p>Parametre 3: ECO modunda yüksek voltaj değeri. Ayar sahası nominal voltajın %5~%10'u arasında arasındadır.</p>

● 07: ECO modu için frekans aralığı

Gösterge	Ayar
	<p>Parametre 2: ECO modu için düşük frekans değeri. 50 Hz sistem: Ayar aralığı 46.0Hz ~48.0Hz. 60 Hz sistem: Ayar aralığı 56.0Hz ~58.0Hz. Fabrika ayarı: 48.0Hz/58.0Hz.</p> <p>Parametre 3: ECO modu için yüksek frekans değeri. 50 Hz: Ayar aralığı 52.0Hz~ 54.0 Hz. 60 Hz: Ayar aralığı 62.0Hz ~ 64.0Hz. Fabrika ayarı: 52.0Hz/62.0Hz.</p>

● 08: Bypass modu ayarı



Gösterge	Ayar
	<p>Parametre 2: OPN: Baypasa izin verilir. Bu seçim yapıldığında baypasa Baypas Etkin/Etkisiz seçimine göre izin verilebilir. FBD: Baypasa izin verilmez. Bu durumda baypas çalışmasına hiçbir şart altında izin verilmez..</p> <p>Parametre 3: ENA: Baypas etkin. Baypas modu aktif haldedir. DIS: Bypass etkisiz. Otomatik baypasa müsaade edilir fakat manüel baypas mümkün değildir. Yani kullanıcı kendi isteği ile baypas moduna geçemez.</p>

● 09: Akü destekleme süresi ayarı

Gösterge	Ayar
	<p>Parametre 3: 000~999: Maksimum destekleme süresini 0~999 dakika aralığında ayarlar. Ayar süresi dolduğunda KGK aküyü korumak amacıyla kapanır. Fabrika ayar değeri 990 dakikadır. DIS: Akü destekleme süresini etkisizleştirir. Bu seçim yapıldığında destek süresi akü kapasitesine bağlıdır.</p>

● 10: Programlanabilir çıkış ayarı

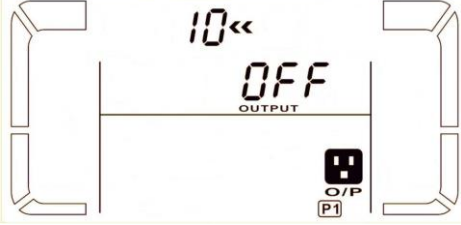
Not: Bu ayar Rack modelde yapılmaz

Gösterge	Ayar
	<p>Parametre 3: Programlı çıkış ayarıdır. Aşağıdaki üç seçenek vardır. ON: Programlı çıkış zamana bağlı olmaksızın manüel olarak süresizce çalıştırılabilir. OFF: Programlı çıkış manüel olarak kapatılabilir fakat eğer KGK yeniden çalışırsa bu ayar otomatik olarak "ATO" durumuna gider. ATO: Programlı çıkış akü veya yük durumuna bağlı olarak otomatik olarak çalışır veya kapanır. Akü voltajı ayar değerinin altına düştüğünde veya kapatma zamanı geldiğinde programlı çıkış otomatik olarak kapanır. Şebeke geri geldiğinde çıkış otomatik olarak açılacaktır. Eğer aşırı yük durumu olursa programlı çıkış otomatik olarak kapanır. Bu durum üç kez oluştuğunda programlı çıkış tamamen kapanır ve ancak manüel olarak açılabilir.</p>
	

● 11: Programlanabilir çıkış için kapatma noktası

Not: Bu ayar Rack modelde yapılmaz

Gösterge	Ayar
	<p>Parametre 2: 001. Programlı çıkış için kapatma zamanını ayarlar. Parametre 3: Dakika olarak kapatma süresi Ayar sahası 0~ 300 dakikadır. Ayarlanan süre dolduğunda programlı çıkış kapanır. Fabrika ayarı 30 dakikadır.</p>

	<p>Parametre 2: 002 Programlı çıkış için kapatma voltajı ayırılır.</p> <p>Parametre 3: Kapatma voltajı. Ayar aralığı 11.2~ 13.6V. Akü voltajı ayar değerinden daha düşükse programlı çıkış kapanır. Fabrika ayarı 11.2V.</p>
---	--

● **12: Hot standby fonksiyonu etkin/etkisiz**

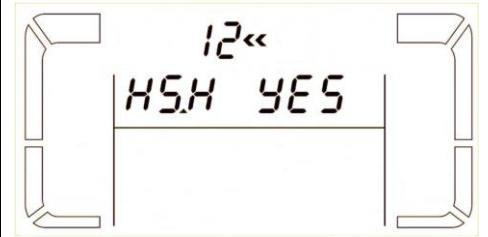
Gösterge	Ayar
	<p>Parametre 2: HS.H Hot standby fonksiyonunu etkinleştirir veya etkisizleştirir. Parameter 3'te iki seçenek vardır: YES Hot Standby fonksiyonu etkindir. KGK aküler bağlı olmasa bile şebeke voltajı geldiğinde yeniden çalışmaya başlar. NO Hot Standby fonksiyonu etkisizdir. KGK normal modda çalışır ve aküler olmadan yeniden çalışmaz.</p>

● **13: Akü voltaj ayarı**

Gösterge	Ayar
	<p>Parametre 2: Akü voltajını gerçek değere ayarlamak için "Add" (Ekle) veya "Sub" (Çıkart) fonksiyonları seçilebilir.</p> <p>Parametre 3: voltaj aralığı 0V ~5.7V, fabrika ayarı 0V.</p>

● **14: Şarjör voltaj ayarı**

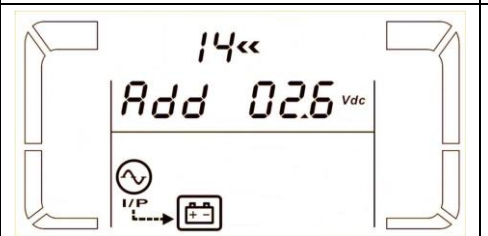
Gösterge	Ayar
	<p>Parametre 2: Şarjör voltajını ayarlamak için Add (Ekle) veya Sub (Çıkart) seçilebilir.</p> <p>Parametre 3: voltaj aralığı 0V ~ 9.9V, fabrika ayarı 0V.</p> <p>NOT: *Herhangi bir voltaj ayarı yapmadan önce gerçek şarjör voltajını görebilmek için aküleri ayırın. *Fabrika ayarının (0) kullanılması önerilir.</p>

● **15: Çıkış voltaj ayarı**



Gösterge	Ayar
	<p>Parametre 2: İntertör voltaj ayarı için Add (Ekle) veya Sub (Çıkart) seçilebilir</p> <p>Parametre 3: ayar aralığı 0V ~6.4V, fabrika ayarı 0V.</p>

3-8. Çalışma Modu/Durum Tanımı

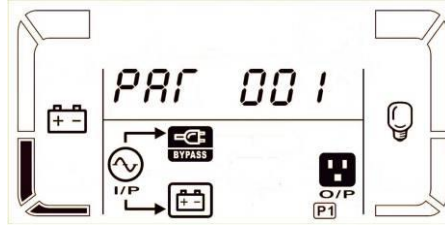
Paralel system doğru bir şekilde kurulduğunda parameter 2 kısmında PAR olan bir ekran görülür ve parameter 3 olarak atanmış bir sayı vardır. Master KGK'NDA default olarak atanmış sayı "001" ve slave KGK'larında atanmış sayı "002" veya "003"tür. Atanmış sayılar çalışma sırasında dinamik olarak değişir;

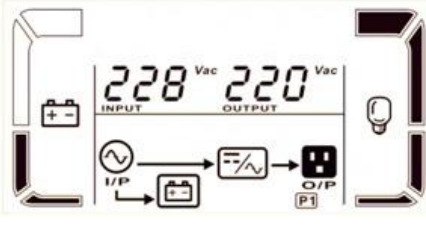
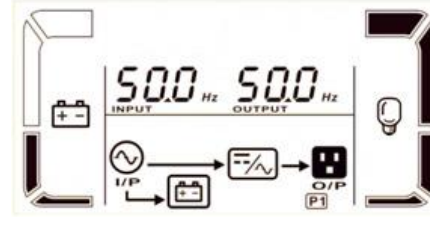

TR

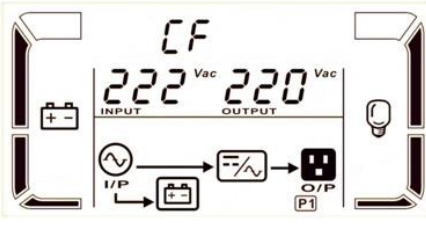
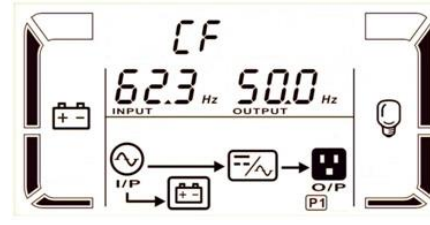
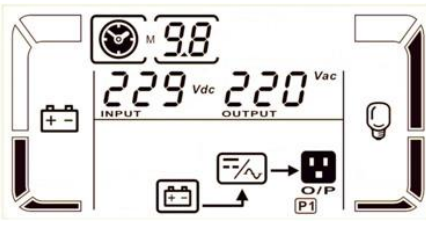
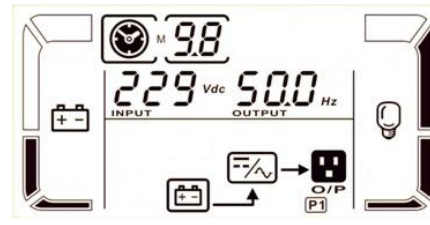

















Çalışma modu/durum		
Şebeke Modu	Tanım	Giriş voltajı normal aralıkta ise KGK çıkışa kararlı AC güç temin edecektir. KGK aynı zamanda aküleri de şarj eder.
	LCD gösterge	 
ECO modu	Tanım	Giriş voltajı, voltaj regülasyon aralığında ve ECO mod etkin ise KGK, enerji tasarrufu sağlamak için, girişteki gücü baypas üzerinden çıkışa verecektir.
	LCD gösterge	 
Frekans Konvertör (CVCF) modu	Tanım	Giriş frekansı 46~64Hz aralığındayken KGK sabit çıkış frekansı verecek şekilde (50Hz veya 60Hz) ayarlanabilir. KGK bu modda aküleri şarj edebilir.
	LCD gösterge	 
Akü modu	Tanım	Giriş gerilimi normal aralığın dışında veya kesikse, KGK aküden çalışarak çıkışa enerji verir ve sesli alarm 4 saniyede bir çalar.
	LCD gösterge	 

Baypas modu	Tanım	Giriş voltajı normal değerlerde ise ve baypas aktif edilmişse KGK çalıştığında derhal baypastan çıkış verir. Alarm 2 dakikada bir çalar.	
	LCD gösterge		
Akü testi	Tanım	KGK, şebeke veya CVCF modunda iken "Test" butonuna 0.5 saniyeden uzun basın. Sesli alarm bir kez çalar ve Akü Testi başlar. Göstergedeki I/P ve İvertör sembollerinin arasındaki hat yanıp söner. Akü fonksiyonun testi için kullanılır.	
	LCD gösterge		
Arıza durumu	Tanım	KGK'nda arıza oluştuğunda LCD panelde hata mesajı görülebilir.	
	LCD gösterge		

3-9. Arıza Kodları





Arıza olayı	Arıza kodu	İkon	Arıza olayı	Arıza kodu	İkon
Bara başlangıç arızası	01	-	Negatif güç arızası	1A	-
Bara yüksek	02	-	Akü SCR kısa devre	21	-
Bara düşük	03	-	İnvertör rölesi kısa devre	24	-
Bara dengesiz	04	-	Paralel haberleşme arızası	35	-
İnvertör soft start arızası	11	-	Paralel çıkış akım dengesizliği	36	-
Yüksek invertör voltajı	12	-	Aşırı sıcaklık	41	-
Düşük invertör voltajı	13	-	CPU haberleşme arızası	42	-
İnvertör çıkışı kısa devre	14	SHORT	Aşırı yük	43	OVER LOAD



3-10. Uyarı Göstergeleri

Uyarı	İkon (yanıp söner)	Alarm
Akü düşük	 	Saniyede bir çalar
Aşırı yük	 	Saniyede iki kez çalar
Akü bağlı değil	 	Saniyede bir çalar
Aşırı şarj	 	Saniyede bir çalar
EPO aktif	 	Saniyede bir çalar
Fan arızası/Aşırı sıcaklık	 	Saniyede bir çalar
Şarjör arızası	 	Saniyede bir çalar
Giriş sigortası atık	 	Saniyede bir çalar
Aşırı yük (30 dakikada 3 kez)		Saniyede bir çalar
Paralel koruma	 	Saniyede bir çalar

4. Arıza Arama

Eğer KGK normal çalışmıyorsa aşağıdaki tabloya bakarak sorunu çözebilirsiniz.

Problem	Muhtemel neden	Çözüm
Şebeke normalken ön panel aydınlanmıyor.	AC girişi iyi bağlanmamış	Giriş kablo bağlantısını kontrol edin.
LCD panelde ikon  ve uyarı kodu  yanıp sönüyor ve alarm saniyede bir çalıyor.	EPO fonksiyonu aktif.	EPO fonksiyonu kaldırmak için devresini kapalı duruma getirin.
LCD panelde ikon  ve  yanıp sönüyor ve alarm saniyede bir çalıyor.	Dahili veya harici akü doğru bağlanmamış	Akülerin doğru bağlanıp bağlanmadığını kontrol edin.
LCD'de  ve  yanıp sönüyor ve alarm saniyede iki kez çalıyor.	KGK aşırı yüklü	KGK çıkışındaki aşırı yükü kaldırın.
	KGK aşırı yüklü. Yük baypastan besleniyor	KGK çıkışındaki aşırı yükü kaldırın.
	Tekrarlı aşırı yüklerden sonra KGK baypasta çalışıyor. Yükler baypas üzerinden şebekeden besleniyor.	KGK çıkışındaki aşırı yükleri kapatın. Sonra KGK'nı kapatıp tekrar açın.
Arıza kodu 43 görülüyor. LCD'de  yanıyor ve sesli alarm sürekli çalıyor.	KGK uzun süre aşırı yüklendi ve hataya geçti. Sonra otomatik olarak kapattı.	Aşırı yükleri ayırın ve KGK'nı yeniden çalıştırın.
Arıza kodu 14 görülüyor ve LCD'de  yanıyor, alarm sürekli çalıyor	KGK çıkıştaki kısa devre yüzünden otomatik olarak kapattı	Çıkış kablolarını ve bağlı cihazlarda kısa devre olup olmadığını kontrol edin.

LCD'de Arıza kodları 1, 2, 3, 4, 11, 12, 13, 1A, 21, 24, 35, 36, 41 veya 42 görülüyor ve sesli alarm sürekli çalışıyor.	KGK'nda arıza oluştu, iki muhtemel sonuç vardır: 1. Yük baypastan besleniyor 2. Yük artık beslenmiyor	Yetkili servisi arayın
Akü destekleme süresi normalden kısa	Aküler tam şarj olmuyor	Aküleri en az 7 saat şarj edin ve tekrar deneyin. Düzelmese yetkili sevişi arayın.
	Aküler arızalı	Akü değişimi için yetkili servisi arayın
LCD'de  ve  yanıp sönüyor ve alarm saniyede bir çalışıyor.	Fan sıkışmış veya çalışmıyor veya KGK sıcaklığı çok yüksek.	Fanları kontrol edip yetkili servisi arayın.
Problem	Muhtemel neden	Çözüm
İkon  uyarı kodu 3F LCD ekranda yanıp sönüyor ve alarm saniyede bir çalışıyor.	Paralel haberleşme kablosu gevşek veya yanlış paralel çalıştırma.	Paralel system için paralel haberleşme kablosunun sıkı takılı olduğunu kontrol edin ayrıca giriş kesicileri kapatıldığında PRA ID numaralarının doğru olduğundan emin olun. Eğer bütün numaralar doğru ise 'UP' ve 'DOWN' butonlarına birlikte basarak uyarı mesajını etkisi hale getirebilir ve KGK'larını çalıştırabilirsiniz. Aksi durumda KGK'larını çalıştırmayın ve yetkili servisi arayın. Tek KGK için haberleşme kablosu ve paralel çıkış kablosu olmadığından bu uyarıyı 'UP' ve 'DOWN' butonlarına basarak etkisiz hale getirin ve KGK'nı çalıştırın.

5. Depolama ve bakım

5-1. Depolama

Depolamadan önce KGK'nı en az 7 saat şarj edin. KGK'nı dik pozisyonda, serin ve kuru bir ortamda saklayın.

Depolama sürecinde aküleri aşağıdaki tabloya göre yeniden şarj edin:

Depolama Sıcaklığı	Yeniden Şarj	Şarj Süresi
-25°C ~ 40°C	3 ayda bir	1-2 saat
40°C ~ 45°C	2 ayda bir	1-2 saat

5-2. Bakım



KGK cihazında tehlikeli seviyelerde yüksek gerilimler bulunur. Tüm bakım ve onarım işlemleri deneyimli servis elemanları tarafından yapılmalıdır.



Dikkat – elektrik çarpma tehlikesi. KGK cihazının kendi dahili enerji kaynağı (akü) bulunmaktadır. KGK güç şebekesine bağlı olmasa bile, çıkış prizlerinde gerilim olabilir.



Servis veya bakım çalışmasından önce akülerin devreden ayrılması ve tehlikeli voltajların olmadığı kontrol edilmesi gerekir, bu ancak yetkili servis elemanı tarafından yapılabilir.



Akülerin değişimi, akü ve değişim sırasında alınacak tedbirler konusunda gerekli bilgiye sahip kişiler tarafından yapılmalıdır. Yetkisiz kişileri akülerden uzak tutunuz.



Dikkat - elektrik çarpma tehlikesi. Akü devre kesicisi giriş geriliminden izole değildir. Toprak ile akü terminalleri arasında tehlikeli seviyelerde gerilim olabilir. Dokunmadan önce kontrol edin, gerilim olmadığından emin olun. Bu ancak yetkili servis elemanı tarafından yapılabilir!



Aküler elektrik çarpmasına neden olabilir ve yüksek kısa devre akımına sahiptirler. Aküler üzerinde çalışırken aşağıda belirtilen tedbirlerin alınması zorunludur.

– saat, yüzük ve diğer metal nesnelere çıkartılmalıdır.

– sadece izole saplı aletler kullanılmalıdır.



Akülerini değiştirirken, aynı sayıda ve tipte aküler kullanılmalıdır.



Akülerini ateşe atmayınız. Patlayabilir.



Akülerini açmaya veya parçalamaya çalışmayın. Sızabilecek elektrolit zehirlidir, deriye ve göze zarar verebilir.



Sigortayı aynı tip ve değerinde yenisiyle değiştirin.



KGK'nı açmayın veya parçalamayın.

6. Teknik Özellikler

Model	6000	6000R	10000	10000R
KAPASİTE*	6000 VA / 4800 W		10000 VA / 8000 W	
GİRİŞ				
Voltaj Aralığı	Düşük Voltaj Transferi	%50 yükte 110 VAC ± %3; %100 yükte 176 VAC ± %3		
	Düşük Voltaj Düzelmeleri	Düşük Voltaj Transferi + 10V		
	Yüksek Voltaj Transferi	300 VAC ± %3		
	Yüksek Voltaj Düzelmeleri	Yüksek Voltaj Transferi - 10V		
Frekans Aralığı	50Hz sistem için 46Hz ~ 54 Hz ; 60Hz sistem için 56Hz ~ 64 Hz			
Faz	Tek faz, topraklı			
Güç Faktörü	%100 yükte ≥ 0.99			
ÇIKIŞ				
Çıkış voltajı	208/220/230/240VAC			
AC Voltaj Regülasyonu	±%1			
Frekans Aralığı (Senkronizasyon Aralığı)	50Hz sistem için 46Hz ~ 54 Hz ; 60Hz sistem için 56Hz ~ 64 Hz			
Frekans aralığı (Akü modu)	50 Hz ± 0.1 Hz veya 60Hz ± 0.1 Hz			
Aşırı yük	Şebeke modu	%100~%110: 10 dak ; %110~%130: 1 dak >%130 : 1sn		
	Akü modu	%100~%110: 30 sn ; %110~%130: 10 sn >%130 : 1 sn		
Akım Crest Oranı	3:1 maks			
Harmonik Distorsiyon	≤ %3 (%100 Lineer Yük); ≤ %6 (%100 Non-lineer Yük)			
Transfer süresi	Şebeke ↔ Akü	0 msn		
	İnvertör ↔ Baypas	0 msn		
	İnvertör ↔ ECO	<10 msn		
VERİM				
Şebeke Modu	> %89			
Akü Modu	> %88			
AKÜ				
Standart Model	Tip ve Adet	12 V / 7 Ah x 20	12 V / 9 Ah x 20	
	Şarj Süresi	Tower, 7 saat %90 kapasiteye Rack, 3 saat %90 kapasiteye	Tower, 9 saat %90 kapasiteye Rack, 4 saat %90 kapasiteye	
	Şarj Akımı	Tower, 1.0 A ± %10 (maks.) Rack, 2 A ± %10 (maks.)		
	Şarj Voltajı	14.4 V ± %1		
Uzun Destek Süreli Model	Tip	Uygulamaya bağlı		
	Adet	18 - 20		
	Şarj Akımı	Tower, 4.0 A ± %10 (maks) Rack, 2.0 A ± %10 (maks)		
	Şarj Voltajı	14.4 V ± %1		
BOYUT VE AĞIRLIK				
Standart Model	Boyutlar, D X G X Y (mm)	Tower, 592 X 250 X 576 Rack, 580 X 438 X 133 (KGK) ve 580 X 438 X 133 (Akü modülü)	Tower, 592 X 250 X 576 Rack, 668 X 438 X 133 (KGK) ve 580 X 438 X 133 (Akü modülü)	
	Net Ağırlık (kg)	Tower, 81 Rack, 17 (KGK) ve 57 (Akü modülü)	Tower, 83 Rack, 20 (KGK) ve 63 (Akü modülü)	
Uzun Destek Süreli Model	Boyutlar, D X G X Y (mm)	Tower, 592 X 250 X 576 Rack, 580 X 438 X 133	Tower, 592 X 250 X 576 Rack, 668 X 438 X 133	
	Net Ağırlık (kg)	Tower, 25 ; Rack, 17	Tower, 27 ; Rack, 20	
ÇEVRESEL				
Çalışma Sıcaklığı	0 ~ 40°C (ortam sıcaklığı > 25°C ise akü ömrü kısalmır)			
Nem	<95 % yoğunlaşmayan			
Yükseklik**	<1000m			
Gürültü Seviyesi	< 55dB ,1 metreden		< 58dB, 1 metreden	
YÖNETİM				
Akıllı RS-232 veya USB	Windows®2000/2003/XP/Vista/2008, Windows® 7, Linux, ve MAC			
Opsiyonel SNMP	SNMP manager ve web tarayıcı ile güç yönetimi			

* Kapasite frekans konvertör modunda 60%'a ve çıkış voltajı 208VAC olduğunda ise 90%'e düşer.

**Eğer KGK yüksekliği 1000m'den fazla yerde çalışıyorsa çıkış gücü her 100m için 1% düşer.

***Ürün özellikleri önceden haber verilmeksizin değiştirilebilir.

SAI Online

PT



PowerWalker VFI 6000 LCD (Tower)
PowerWalker VFI 10000 LCD (Tower)



PowerWalker VFI 6000R LCD (Rack)
PowerWalker VFI 10000R LCD (Rack)

Manual do Usuário

EN/ES/IT/TR/PT



Por favor, cumpra rigorosamente todas as advertências e instruções de operação neste manual. Guarde este manual adequadamente e leia atentamente as seguintes instruções antes de instalar a unidade. Não opere esta unidade antes de ler atentamente todas as informações de segurança e as instruções de operação.

Índice

PT

1. IMPORTANT SAFETY INSTRUCTION	3
2. INSTALAÇÃO E OPERAÇÃO	5
2-1. DESEMBALAGEM E INSPEÇÃO	5
2-2. VISTA TRASEIRA DO PAINEL	5
2-3. INSTALAÇÃO ÚNICA DA UPS	7
2-4. INSTALAÇÃO DA UPS PARA SISTEMA PARALELO	9
2-5. INSTALAÇÃO DO SOFTWARE	10
3. OPERAÇÕES.....	11
3-1. FUNCIONAMENTO DOS BOTÕES	11
3-2. INDICADORES LED E PAINEL LCD	11
3-3. ALARME SONORO.....	13
3-4. OPERAÇÃO ÚNICA DA UPS.....	14
3-5. OPERAÇÃO EM PARALELO.....	16
3-6. SIGNIFICADO DAS ABREVIATURAS NO ECRÃ LCD.....	18
3-7. CONFIGURAÇÃO DO LCD	18
3-8. MODO DE OPERAÇÃO/DESCRIÇÃO DO ESTADO.....	25
3-9. CÓDIGO DA FALHA	26
3-10. INDICADOR DE AVISO	27
4. RESOLUÇÃO DE PROBLEMAS.....	28
5. ARMAZENAMENTO E MANUTENÇÃO.....	30
5-1. ARMAZENAMENTO	30
5-2. MANUTENÇÃO	30
6. ESPECIFICAÇÕES	31

1. IMPORTANTES INSTRUÇÕES DE SEGURANÇA

GUARDE ESTAS INSTRUÇÕES – Este manual contém importantes instruções relativas aos modelos PowerWalker VFI 6000/10000 que devem ser seguidas durante a instalação e manutenção da UPS e das baterias.

PT

- Este produto foi especialmente concebido para computadores e não se recomenda a sua utilização em qualquer tipo de sistema de apoio de vida ou qualquer outro equipamento importante.
- Este equipamento pode ser utilizado por qualquer indivíduo mesmo que não tenha formação alguma nesta matéria.
- Não ligue electrodomésticos, como por exemplo secadores do cabelo, aos receptáculos da UPS.
- Este dispositivo foi concebido para ser instalado num ambiente controlado (temperatura controlada e interior livre de contaminantes condutivos). Não instale a UPS em locais onde haja água ou excessiva humidade.
- Risco de choque eléctrico; não remova a cobertura. Não há componentes internos que possam ser reparados pelo utilizador. Entregue qualquer tarefa de reparação a pessoal devidamente qualificado.
- A tomada eléctrica onde ligar a UPS deve encontrar-se perto da mesma e ser de fácil acesso. Para isolar a UPS da entrada de corrente alterna (CA), remova a ficha da tomada eléctrica.
- Se a UPS for armazenada durante um longo período de tempo, recomenda-se que recarregue as baterias (ligando a UPS à rede eléctrica e colocando o interruptor na posição "ON" [Ligada]) uma vez por mês durante 24 horas para evitar que as baterias descarreguem completamente.
- Por favor não ultrapasse a capacidade de carga nominal da UPS.
- A UPS contém uma/duas bateria(s) de elevada capacidade. Não remova a cobertura da UPS, pois incorre no perigo de choque eléctrico. Se for necessário um exame interno ou substituição da bateria, contacte o distribuidor.
- Se colocar a UPS em curto-circuito no seu interior, pode incorrer nos perigos de choque eléctrico ou incêndio, por isso, para evitar tais perigos, não devem ser colocados em cima da UPS recipientes que contenham água (como um copo de água).
- Não destrua a(s) bateria(s) no fogo. A(s) bateria(s) pode(m) explodir.
- Não abra ou danifique a(s) bateria(s). Os electrólitos libertados são nocivos para a pele e olhos. O electrólito pode ser tóxico.
- O ícone Φ na etiqueta que identifica as características da bateria é o símbolo de fase.
- Uma bateria pode provocar um choque eléctrico e um curto-circuito de elevada intensidade de corrente. Quando o dispositivo funcionar com baterias, deverá ter em atenção as seguintes precauções:
- Tire relógios, anéis ou outros objectos metálicos das mãos.
- Use ferramentas com pegas isoladas.
- A manutenção das baterias deverá ser realizada ou supervisionada por técnicos qualificados e conhecedores das precauções necessárias a ter com as baterias. Não deixe que a manutenção das baterias seja realizada por pessoal não-qualificado.
- Quando substituir as baterias, utilize o mesmo tipo e número de baterias de chumbo e ácido blindadas.
- A temperatura ambiente máxima é de 40 °C.
- Este equipamento conectável do tipo A com as baterias já instaladas pelo fornecedor é instalável pelo utilizador e pode ser utilizado por leigos.
- Quando este equipamento for instalado, deve assegurar-se que a soma das correntes de fuga da UPS e das cargas conectadas não excede os 3,5 mA.
- Atenção, existe o perigo da ocorrência de um choque eléctrico. Quando desligar esta unidade da rede eléctrica, ainda é possível que haja tensões perigosas provenientes da energia fornecida pela bateria. A energia fornecida pela bateria deve ser cortada nos pólos positivo e negativo da bateria quando for necessário realizar trabalho de manutenção ou de assistência dentro da UPS.
- A tomada eléctrica que alimenta a UPS deve estar localizada próxima da mesma e deve ser de fácil acesso.
- Se sair fumo do dispositivo, desligue-o imediatamente e isole-o da rede eléctrica, e contacte o distribuidor.

- Não guarde ou utilize este produto em nenhum dos seguintes ambientes:
 - Qualquer área com gás combustível, substâncias corrosivas, ou extremamente poeirentos.
 - Qualquer área com temperatura extraordinariamente elevada ou reduzida (acima de 40 °C ou abaixo de 0 °C) ou com mais de 90% de humidade.
 - Qualquer área exposta a luz solar directa ou perto de quaisquer dispositivos de aquecimento.
 - Qualquer área com intensas vibrações.
 - Exteriores.
- No caso de ocorrer um incêndio na vizinhança, utilize extintores de pó químico seco. A utilização de extintores à base de líquido pode provocar um choque eléctrico.

Este produto cumpre os regulamentos de segurança e ambientais em vigor na UE.

Recicle o máximo possível de componentes do produto quando decidir descartar o mesmo. As baterias e as baterias recarregáveis não são descartadas juntamente com o lixo doméstico! Recicle-as no seu ponto de reciclagem local.

Em conjunto podemos ajudar a proteger o ambiente.



2. Instalação e operação

Existem dois tipos diferentes de UPS *online*: os modelos padrão e os de longa duração. Consulte a seguinte tabela dos modelos

Modelo	Tipo	Modelo	Tipo
6000	Modelo padrão	6000L	Modelo de longa duração
10000		10000L	
6000R		6000RL	
10000R		10000RL	

Existem dois tipos de invólucros: Torre e rack “6K” significa o modelo de torre e “6KR” significa o modelo 6K de rack. Também está disponível a função paralela para estes dois tipos e a correspondente instalação e operação da função paralela será descrita ao pormenor no seguinte conteúdo.

2-1. Desembalagem e inspeção

Abra a embalagem e verifique o conteúdo da embalagem. O conteúdo da embalagem contém:

- Uma UPS
- Um manual do utilizador
- Um software de monitorização
- Um cabo RS-232 (opcional)
- Um cabo USB (opcional)
- Um cabo paralelo (disponível apenas para o modelo paralelo)
- Um cabo de corrente partilhado (disponível apenas para o modelo paralelo)
- Um cabo de bateria (opcional)

OBSERVAÇÃO: Antes de instalar, verifique a unidade. Certifique-se que nada dentro da embalagem foi danificado durante o transporte. Não ligue a unidade e notifique a transportadora e o revendedor imediatamente se existir qualquer dano ou falta de algumas peças. Mantenha a embalagem original num local seguro para futura utilização.

2-2. Vista traseira do painel



Diagrama 1: 6000(L)/10000(L) Painel traseiro



Diagrama 2: 6000(L)/10000(L) Entrada/Saída Terminal

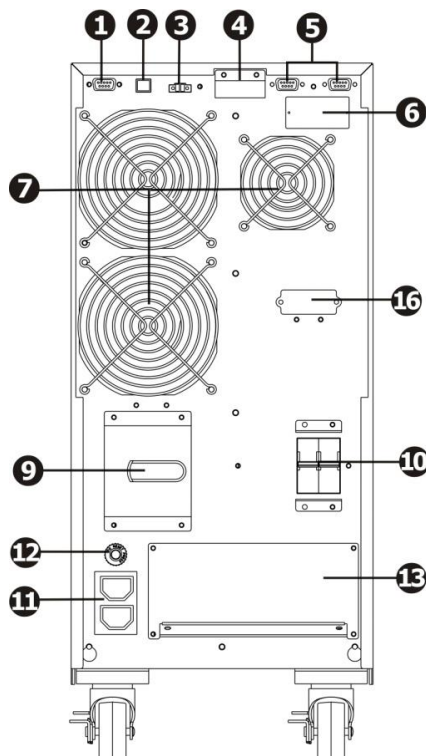

Diagrama 3: 6000R(L)/10000R(L) painel traseiro I
Entrada/Saída(sem função paralela)

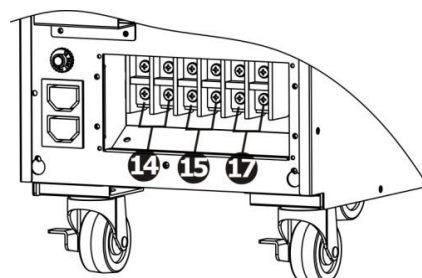

Diagrama 4: Terminal de para o rack do painel traseiro I

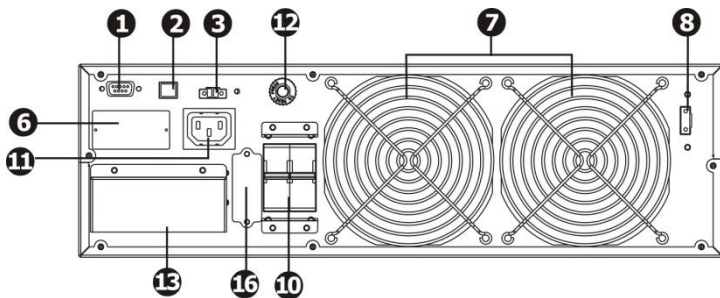

Diagrama 5: 6000R(L)/10000R(L) painel traseiro II
(com função paralela)

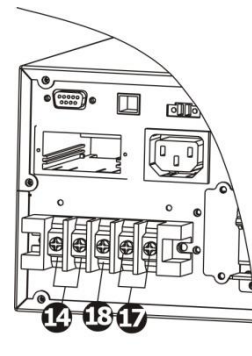

Diagrama 6: Terminal de Entrada/Saída para a rack do painel traseiro II

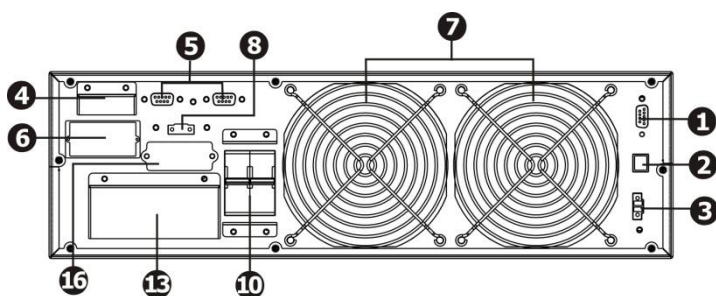

Diagrama 7: 6000R/10000R painel traseiro da bateria

- 39. Porta de comunicação RS-232
- 40. Porta de comunicação USB
- 41. Conector de função de paragem de emergência (conector EPO)
- 42. Porta de corrente partilhada (disponível apenas para o modelo paralelo)
- 43. Porta paralela (disponível apenas para o modelo paralelo)
- 44. Ranhura inteligente
- 45. Ventilador de arrefecimento
- 46. Porta de comutação de derivação de manutenção externa
- 47. Interruptor de derivação de manutenção
- 48. Disjuntor de entrada
- 49. Tomadas de saída: ligar para cargas críticas
- 50. Disjuntor de saída para tomadas
- 51. Terminal de entrada/saída (Consulte os diagramas 2, 4, 6 para mais detalhes)
- 52. Terminal de saída: ligar a cargas críticas
- 53. Terminal de saída programável: ligar a cargas não-críticas

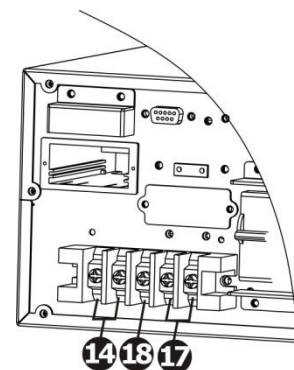
- 54. Conector externo da bateria
- 55. Terminal de entrada da rede elétrica
- 56. Terminal de ligação à terra
- 57. Disjuntor de saída da bateria

2-3. Instalação única da UPS

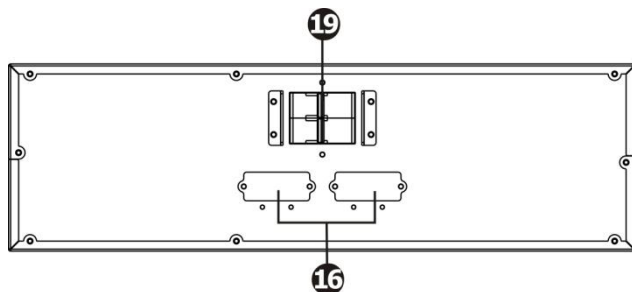
PT

A instalação e fiação devem ser feitas de acordo com as leis e regulamentos elétricos locais e as seguintes instruções executadas por pessoal qualificado.

14) Verifique se o fio da rede elétrica e os disjuntores do edifício são suficientes para a capacidade nominal da UPS para evitar os perigos de choque elétrico ou incêndio.

OBSERVAÇÃO: Não use a tomada de parede como fonte de potência de entrada para a UPS, uma vez que a sua corrente nominal é menor que o máximo de corrente de entrada da UPS. Caso contrário, a tomada pode incendiar-se e ficar destruída.

15) Desligue o interruptor da rede elétrica do edifício antes da instalação.

16) Desligue todos os dispositivos que se encontrem ligados antes de os ligar à UPS.

17) Prepare a fiação de acordo com a seguinte tabela:

Modelo	Esp. da fiação (AWG)			
	Entrada	Saída	Bateria	Terra
6000	10	10		10
6000L	10	10	10	10
10000	8	8		8
10000L	8	8	8	8
6000R	10	10		10
6000RL	10	10	10	10
10000R	8	8		8
10000RL	8	8	8	8

OBSERVAÇÃO 1: O cabo para 6000/6000L deve ser capaz de resistir a uma corrente superior a 40A. Recomenda-se que use o 10AWG ou um cabo mais espesso para segurança e eficiência.

OBSERVAÇÃO 2: O cabo para 10000/6000L deve ser capaz de resistir a uma corrente superior a 63A. Recomenda-se que use o 8AWG ou um cabo mais espesso para segurança e eficiência.

OBSERVAÇÃO 3: A seleção da cor dos fios ser feita de acordo com as leis e regulamentos elétricos locais.

18) Remova a tampa da borneira no painel traseiro da UPS. Depois ligue os fios de acordo com os diagramas da borneira: (Ligue o cabo de terra primeiro ao fazer a ligação do fio. Desligue o fio de terra quando desligar fios!)



Diagrama de fiação da borneira para modelos de torre



Diagrama de fiação da borneira para modelos de rack

OBSERVAÇÃO 1: Certifique-se que os fios estão bem ligados aos terminais.

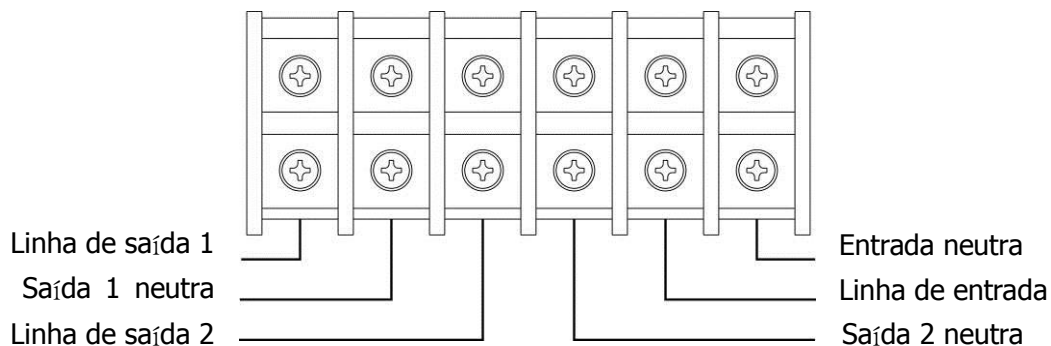
OBSERVAÇÃO 2: Existem dois tipos de saídas: terminal/tomadas de saída e terminal programável. Por favor ligue dispositivos não-críticos ao terminal programável e dispositivos críticos ao terminal/tomadas de saída. Durante uma falha de energia, pode prolongar o tempo de reserva para dispositivos críticos definindo menor tempo de reserva para dispositivos não-críticos

OBSERVAÇÃO 3: Por favor, instale o disjuntor de saída entre o terminal de saída e a carga, tendo o disjuntor de estar qualificado com a função de proteção contra fugas de corrente, caso seja necessário.

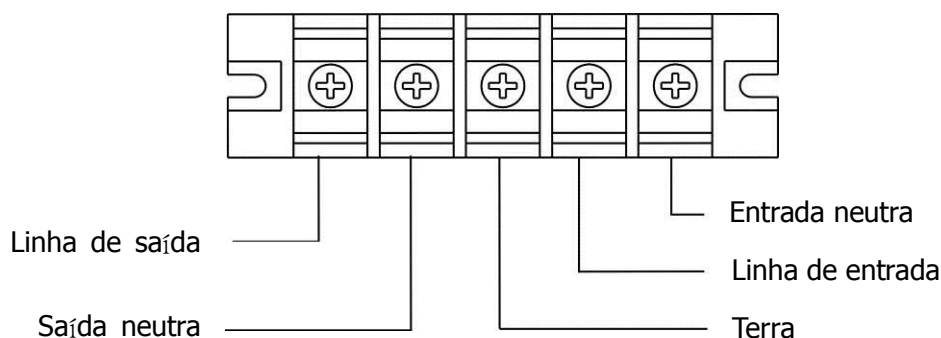
19) Volte a colocar a tampa da borneira no painel traseiro da UPS.



Aviso: (Apenas para o modelo padrão)

- Certifique-se que a UPS não está ligada antes da instalação. A UPS não deve estar ligada durante a ligação da fiação.
- Não tente modificar o modelo padrão para o modelo de longa duração. Particularmente, não tente ligar a bateria interna padrão à bateria externa. O tipo de bateria e de tensão podem ser diferentes. Se os ligar em conjunto, corre o risco de choque elétrico ou incêndio!



Aviso: (Apenas para o modelo de longa duração)

- Certifique-se que tem instalado um disjuntor DC ou outro dispositivo de proteção entre a UPS e a bateria externa. Caso contrário, instale-o cuidadosamente. Desligue o disjuntor da bateria antes da instalação.



Aviso:

- Para a bateria padrão, existe um disjuntor DC para desligar a bateria e a UPS. Mas para outras baterias externas, certifique-se que tem instalado um disjuntor DC ou outro dispositivo de proteção entre a UPS e a bateria externa. Caso contrário, instale-o cuidadosamente. Desligue o disjuntor da bateria antes da instalação.

OBSERVAÇÃO: Coloque o disjuntor da bateria na posição "OFF" e, em seguida, instale a bateria.

- Preste bastante atenção à tensão nominal da bateria que se encontra marcada no painel traseiro. Se desejar alterar os valores da bateria, certifique-se de simultaneamente modificar a definição. A ligação a uma tensão de bateria incorreta pode causar danos permanentes na UPS. Verifique se a tensão da bateria está correta.
- Preste bastante atenção à polaridade da marcação na borneira externa da bateria e certifique-se que a polaridade correta da bateria está ligada. Uma ligação incorreta pode causar danos permanentes na UPS.
- Certifique-se que a fiação protetora de ligação à terra está correta. A especificação, cor, posição, ligação e fiabilidade de condutância da corrente do fio deve ser verificada cuidadosamente.
- Certifique-se que a entrada da rede elétrica e a fiação de saída estão corretas. A especificação, cor, posição, ligação e fiabilidade de condutância da corrente do fio deve ser verificada cuidadosamente. Verifique se o site L/N está correto, não está invertido e não se encontra em curto-circuito.

2-4. Instalação da UPS para sistema paralelo

Se o UPS está disponível somente para operação única, pode saltar este capítulo e ir para o próximo.

- 13) Instale e ligue a UPS de acordo com o capítulo 2-3.
- 14) Ligue a fiação de saída de cada UPS a um disjuntor de saída.
- 15) Ligue todos os disjuntores de saída a um disjuntor de saída principal. De seguida esse disjuntor de saída principal vai ligar diretamente às cargas.
- 16) Cada UPS está ligado a uma bateria independente.
- 17) Retire a tampa da porta do cabo de corrente paralelo partilhado na UPS, ligue cada UPS, uma a uma com o cabo paralelo e o cabo de corrente partilhada e aparafuse novamente a tampa.

OBSERVAÇÃO: O sistema paralelo não pode usar bateria. Caso contrário, causará uma falha permanente do sistema.

- 18) Consulte o seguinte diagrama de fiação.



Diagrama 1: Ligação do cabo de alimentação



Diagrama 2:

Diagrama de fiação do sistema paralelo para modelos de torre

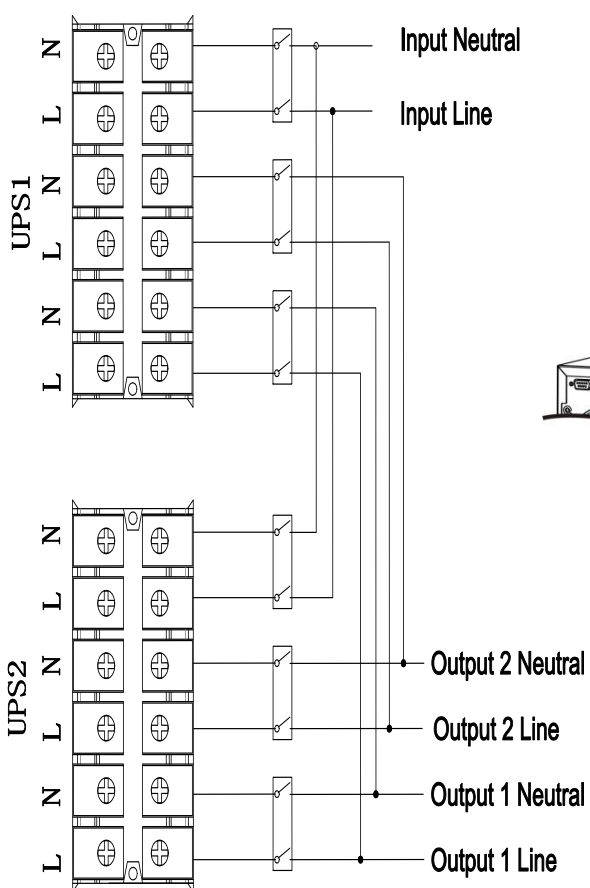

Diagrama 3: Ligação do cabo de alimentação

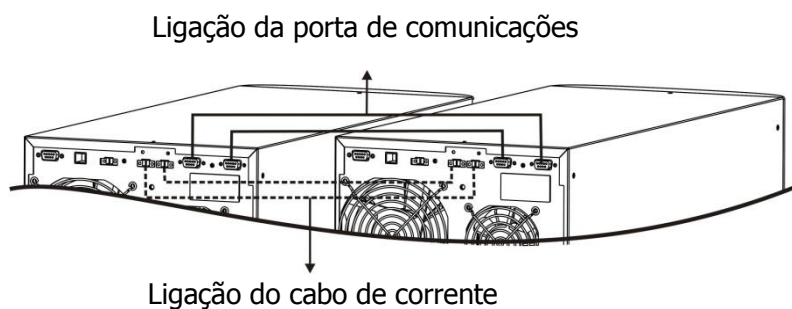
Diagrama de fiação do sistema paralelo para modelos de rack

2-5. Instalação do software

Para uma proteção ótima do sistema do computador, instale o software de monitorização da UPS para configurar integralmente o encerramento da UPS

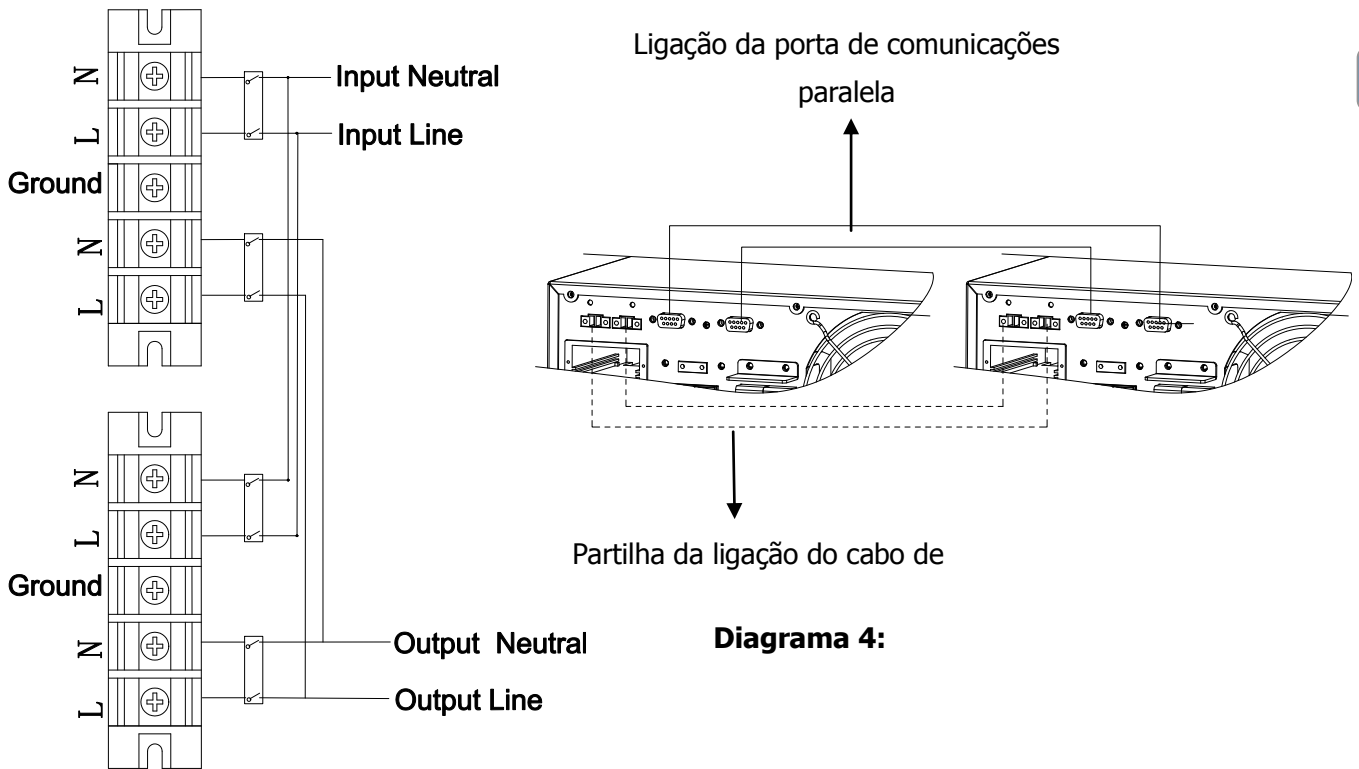
3. Operações

3-1. Funcionamento dos botões

Botões	Função
Botão ON/Enter	<ul style="list-style-type: none"> ➤ Ligar a UPS: Mantenha o botão pressionado durante mais de 0.5s para ligar a UPS. ➤ Tecla Enter: Pressione este botão para confirmar a seleção no menu de definições.
Botão OFF/ESC	<ul style="list-style-type: none"> ➤ Desligar a UPS: Mantenha o botão pressionado durante mais de 0.5s para desligar a UPS. ➤ Tecla Esc: Pressione este botão para voltar ao último menu no menu de definições.
Botão de Test/Up	<ul style="list-style-type: none"> ➤ Teste da bateria: Mantenha o botão pressionado durante mais de 0.5s para testar a bateria durante o modo AC ou durante o modo CVCF. ➤ Tecla UP: Pressione este botão para visualizar a próxima seleção no menu de definições.
Botão de Mute/Down	<ul style="list-style-type: none"> ➤ Desativar o som do alarme: Mantenha o botão pressionado durante mais de 0.5s para desativar o som do alarme. Consulte o capítulo 3-4-9 para mais detalhes. ➤ Tecla Down: Pressione este botão para visualizar a seleção anterior no menu de definições.
Botão de Test/Up + Mute/Down	<ul style="list-style-type: none"> ➤ Mantenha o botão pressionado durante mais de 1s para entrar/sair do menu de definições.

* O modo CVCF significa o modo de conversor.

3-2. Indicadores LED e Painel LCD

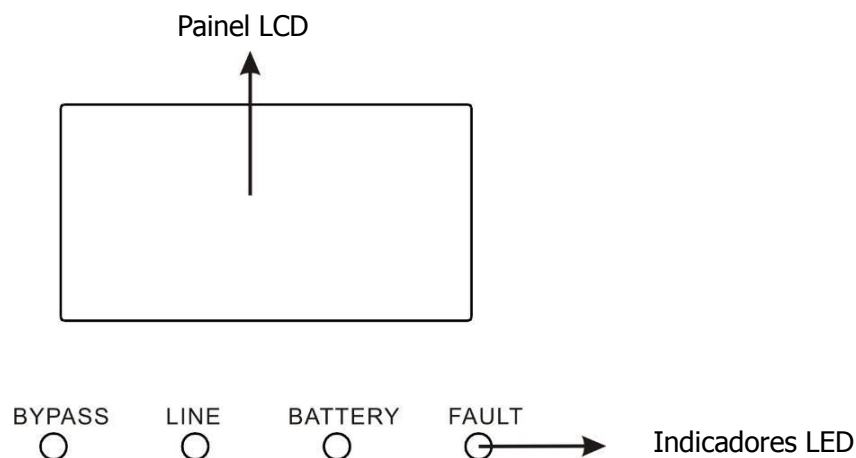

Indicadores LED

Existem 4 LED no painel frontal para mostrar o estado de trabalho da UPS:

Modo \ LED	Derivação	Linha	Bateria	Falha
Arranque da UPS	●	●	●	●
Modo de derivação	●	○	○	○
Modo AC	○	●	○	○
Modo de bateria	○	○	●	○
Modo CVCF	○	●	○	○
Teste da bateria	●	●	●	○
Modo ECO	●	●	○	○
Falha	○	○	○	●

Observação: ● significa que o LED está aceso, e ○ significa que o LED está apagado.

Painel LCD:

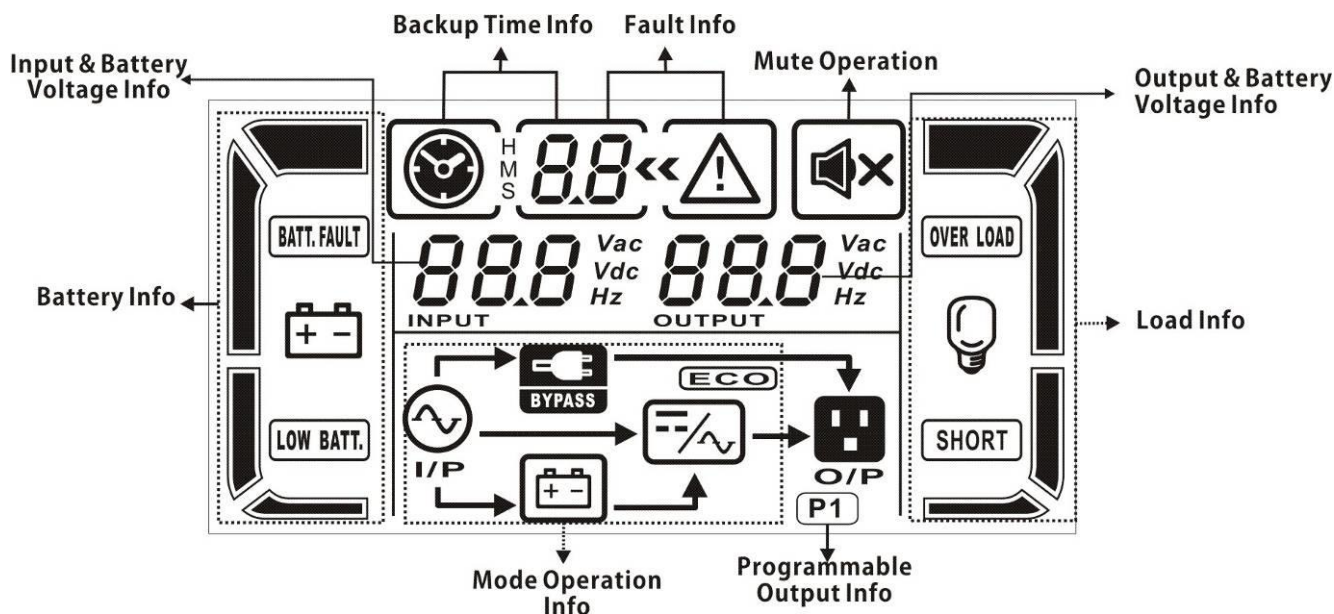

Ecrã	Função
Criar cópia de segurança do tempo	
	Indica o tempo de descarga da bateria em algarismos. H: horas, M: minutos, S: segundos
Informação das falhas	
	Indica que ocorrem avisos e falhas.
	Indica os códigos de falha, os quais estão listados em pormenor no capítulo 3-9.
Desativar som da operação	
	Indica que o alarme da UPS está desativado.
Informação sobre a tensão da saída e da bateria	
	Indica a tensão de saída, frequência ou tensão da bateria. Vac: tensão de saída, Vdc: tensão da bateria, Hz: frequência
Informação da carga	
	Indica o nível de carga por 0-25%, 26-50%, 51-75% e 76-100%.
	Indica sobrecarga.
	Indica que a carga ou a saída são pequenas.
Informação de saída programável	
	Indica que as saídas programáveis estão em funcionamento.
Informação dos modos de operação	
	Indica que a UPS se liga à rede elétrica.
	Indica que a bateria está a funcionar.
	Indica que o circuito de derivação está a funcionar.
	Indica que o modo ECO está a ativo.

PT

	Indica que o circuito do inversor está a funcionar.
	Indica que a saída está a funcionar.
Informação da bateria	
	Indica a capacidade da bateria por 0-25%, 26-50%, 51-75% e 76-100%.
BATT. FAULT	Indica que a bateria não está ligada.
LOW BATT.	Indica que o nível da bateria está baixo e que a tensão da bateria está baixa.
Informação sobre a tensão de entrada e da bateria	
	Indica a tensão de entrada, frequência ou tensão da bateria. Vac: tensão de entrada, Vdc: tensão da bateria, Hz: frequência de entrada

3-3. Alarme sonoro

Descrição	Estado do alarme	Sem som
Estado da UPS		
Modo de derivação	Emite sinal sonoro a cada 2 minutos	Sim
Modo de bateria	Emite sinal sonoro a cada 4 segundos	
Modo de falha	Emite sinal sonoro contínuo.	
Aviso		
Sobrecarga	Emite sinal sonoro a cada 4 segundos	Não
Bateria fraca	Emite sinal sonoro a cada segundo	
Bateria desligada		
Sobrecarga		
EPO ativa		
Falha do ventilador/Sobreaquecimento		
Falha do carregador		
Fusível do IP danificado		
Sobrecarga por 3 vezes em 30min		
Estado da EPO		
A tampa do interruptor está aberta		
Proteção paralela		
Falha		
Falha no arranque do barramento	Emite sinal sonoro contínuo.	Sim
Barramento acima		
Barramento abaixo		
Barramento desequilibrado		
Falha do inversor no ponto de início com tolerância		
Alta tensão do inversor		
Baixa tensão do inversor		
Saída do inversor em curto-circuito		
Falha de alimentação negativa		
Bateria SCR em curto-circuito		
Relé do inversor em curto-circuito		
Falha de comunicação paralela		
Corrente de saída paralela desequilibrada		
Sobreaquecimento		
Falha de comunicação da CPU		
Sobrecarga		

3-4. Operação única da UPS

1. Ligue a UPS com a fonte de alimentação da rede elétrica (em modo AC)

- 1) Após a fonte de alimentação estar ligada corretamente, coloque o disjuntor da bateria na posição "ON" (etapa esta apenas disponível para o modelo de longa duração). Depois coloque o disjuntor de saída na posição "ON". Nesta altura, o ventilador está a funcionar e a UPS está a fornecer energia às cargas através da derivação. A UPS está a funcionar em modo de derivação.

OBSERVAÇÃO: Quando a UPS se encontra no modo de derivação, a tensão de saída fornecerá alimentação diretamente a partir da rede elétrica após ter ligado o disjuntor de entrada. No modo de derivação, a carga não está protegida pela UPS. Para proteger os seus dispositivos importantes, deverá ligar a UPS. Consulte a etapa seguinte.

- 2) Mantenha o botão "ON" pressionado durante mais de 0.5s para ligar a UPS, o alarme emitirá um só som.
- 3) Alguns segundos depois, a UPS vai entrar no modo AC. Se a rede elétrica for deficiente, a UPS irá funcionar no modo de bateria sem interrupções

OBSERVAÇÃO: Quando a UPS está prestes a esgotar a bateria, desligar-se-á automaticamente em modo de bateria. Quando a energia elétrica voltar, a UPS irá reiniciar automaticamente no modo AC.

2. Ligue a UPS sem a fonte de alimentação da rede elétrica (em modo de bateria)

- 1) Certifique-se que o disjuntor da bateria se encontra na posição "ON" (apenas para o modelo de longa duração).
- 2) Mantenha o botão "ON" pressionado durante mais de 0.5s para ligar a UPS, o alarme emitirá um só som.
- 3) Alguns segundos depois, a UPS vai entrar no modo de bateria.

3. Ligar dispositivos à UPS

Após a UPS estar ligada, poderá ligar dispositivos à UPS.

Ligue a UPS primeiro e depois ligue os dispositivos um a um, o painel LCD exibirá o nível de carga total.

- 2) Se for necessário ligar as cargas indutivas, como por exemplo uma impressora, a corrente de pico deve ser calculada cuidadosamente para se verificar se cumpre com a capacidade da UPS, porque o consumo de energia deste tipo de cargas é muito grande.
- 3) Se a UPS se encontrar em sobrecarga, o alarme emitirá um sinal sonoro duas vezes por segundo.
- 4) Se a UPS se encontrar em sobrecarga, remova de imediato algumas cargas. Recomenda-se que tenha as cargas totais ligadas à UPS abaixo de 80% da sua capacidade de potência nominal de modo a evitar sobrecarga para segurança do sistema.
- 5) Se o tempo de sobrecarga for um tempo aceitável listado nas especificações do modo AC, a UPS será automaticamente transferida para o modo de derivação. Após a sobrecarga ser removida a UPS entrará no modo AC. Se o tempo de sobrecarga for um tempo aceitável listado nas especificações do modo de bateria, a UPS entrará no estado de falha. Nesta altura, a derivação está ativa, a UPS alimentará a carga através de derivação. Se a função de derivação se encontrar inativa ou a potência de entrada não se encontrar dentro do intervalo aceitável de derivação, desligar-se-á diretamente da saída.

4. Carregar a bateria

- 1) Após a UPS se encontrar ligada à rede elétrica, o carregador irá carregar a bateria automaticamente, exceto no modo de bateria ou durante o autoteste da bateria.
- 2) Sugere-se que se carreguem as baterias pelo menos 10 horas antes da sua utilização. Caso contrário, o tempo de reserva pode ser mais curto do que o tempo esperado.

Certifique-se que a definição dos valores da bateria no painel de controlo (consulte o capítulo 3-4-12 para as definições pormenorizadas) é consistente com a ligação real.

5. Funcionamento do modo de bateria

- 1) Quando a UPS se encontra no modo de bateria, o alarme emitirá um sinal sonoro de acordo com a diferente capacidade da bateria. Se a capacidade da bateria for superior a 25%, o alarme emitirá um sinal sonoro a cada 4 segundos; se a tensão da bateria cair para o nível de alarme, o alarme emitirá sinais sonoros rápidos (uma vez a cada segundo) para lembrar os utilizadores que a bateria está fraca e a UPS desligar-se-á automaticamente brevemente. Os utilizadores podem desligar algumas cargas não-críticas para desativar o alarme de encerramento e prolongar o tempo de reserva (a UPS desligar-se-á automaticamente do terminal de saída programável quando a função do temporizador programável estiver ativo). Se não houver mais carga para ser desligada nesse momento, terá que desligar todas as cargas o mais rápido possível para proteger os dispositivos ou guardar os dados. Caso contrário, existe risco de perda de dados ou falha da carga.
- 2) No modo de bateria, caso o som do alarme os perturbe, os utilizadores podem pressionar o botão Mute para desativar o alarme.
- 3) O tempo de reserva do modelo de longa duração depende da capacidade da bateria externa.
- 4) O tempo de reserva pode variar de acordo com a temperatura ambiente e o tipo de carga.
- 5) Ao definir o tempo de reserva para 16,5 horas (valor predefinido do painel LCD), após a descarga de 16,5 horas a UPS encerrará automaticamente para proteger a bateria. Esta proteção contra a descarga da bateria pode ser ativada ou desativada através do painel de controlo do LCD. (Consulte o Capítulo 3-7 de definições do LCD)

6. Testar a bateria

- 1) Caso necessite verificar o estado da bateria quando a UPS estiver funcionar em modo AC/modo CVCF/modo ECO, poderá pressionar o botão "Teste" para permitir que a UPS efetue o autoteste da bateria.
- 2) Para manter o sistema fiável, a UPS irá realizar o autoteste da bateria periodicamente. O período predefinido é uma vez por semana.
- 3) Os utilizadores também podem definir o autoteste da bateria através do software de monitorização.
- 4) Se a UPS se encontrar no autoteste da bateria, o ecrã LCD e a indicação do alarme sonoro será o mesmo que no modo de bateria, exceto se o LED da bateria se encontrar a piscar.

7. Desligue a UPS com a fonte de alimentação da rede elétrica em modo AC

- 1) Desligue o inversor da UPS, mantendo o botão "OFF" pressionado durante pelo menos 0.5s, e então o alarme emitirá um som por uma só vez. A UPS entrará em modo de derivação.

OBSERVAÇÃO 1: Se a UPS estiver definida para ativar a saída de derivação, irá derivar a tensão da rede elétrica para as tomadas e terminal de saída, mesmo que tenha desligado a UPS (inversor)

OBSERVAÇÃO 2: Depois de desligar a UPS, esteja ciente que a UPS está a funcionar em modo de derivação e existe o risco de perda de energia para dispositivos que se encontrem ligados.

- 2) No modo de derivação, a tensão de saída da UPS ainda se encontra presente. Para desligar a saída, desligue o disjuntor de entrada. Alguns segundos depois, não haverá qualquer exibição no painel de visualização e a UPS estará completamente desligada.

8. Desligue a UPS sem a fonte de alimentação da rede elétrica em modo de bateria

- 1) Desligue a UPS, mantendo o botão "OFF" pressionado durante pelo menos 0.5s, e então o alarme emitirá um só som.
- 2) De seguida, a UPS cortará a energia para a saída e não haverá qualquer exibição no painel de visualização.

9. Desativar o som do alarme

- 1) Para desativar o som do alarme, mantenha o botão "Mute" pressionado durante pelo menos 0.5s. Se o pressionar novamente após o alarme ser desativado, o alarme será novamente ativado.
- 2) Alguns alarmes de aviso não podem ser desativados a menos que o erro seja corrigido. Consulte o capítulo 3-3 para mais detalhes.

10. Funcionamento em estado de aviso

- 1) Quando o LED de falha está intermitente e o alarme emite um som uma vez a cada segundo, isso significa que existem alguns problemas de funcionamento da UPS. Os utilizadores podem aceder ao código da falha no painel do LCD. Consulte a tabela de resolução de problemas no capítulo 4 para mais detalhes.
- 2) Alguns alarmes de aviso não podem ser desativados a menos que o erro seja corrigido. Consulte o capítulo 3-3 para mais detalhes.

11. Funcionamento em modo de falha

- 1) Quando o LED de falha se acende e o alarme emite um som continuamente, isso significa que existe um erro fatal na UPS. Os utilizadores podem aceder ao código da falha no painel de visualização. Consulte a tabela de resolução de problemas no capítulo 4 para mais detalhes.
- 2) Verifique as cargas, fiação, ventilação, rede elétrica, bateria e assim por diante, após a falha ocorrer. Não tente ligar a UPS novamente antes de resolver o problema. Se os problemas não puderem ser resolvidos, entre imediatamente em contacto com o distribuidor ou com o atendimento ao cliente.
- 3) Em caso de emergência, desligue imediatamente a ligação à rede elétrica, à bateria externa e à saída para evitar mais riscos ou perigo.

12. Operação de alteração dos valores da bateria

- 1) Esta operação apenas está disponível para técnicos profissionais ou qualificados.
- 2) Desligue a UPS. Se não foi possível cortar a carga, deverá remover a tampa do interruptor de derivação de manutenção no painel traseiro e colocar primeiro o interruptor de manutenção na posição "BPS".
- 3) Desligue o disjuntor de entrada e desligue o disjuntor da bateria (apenas para o modelo de longa duração).
- 4) Remova a carcaça e depois altere o jumper no painel de controlo para definir os valores da bateria (consulte a OBSERVAÇÃO abaixo). Depois desligue o fio da bateria para o modelo padrão e altere cuidadosamente a bateria. Depois de concluir as alterações, volte a colocar a carcaça.

OBSERVAÇÃO: Definição do JP1 no painel de controlo: ligue o Pino5 e Pino6 e o Pino7 e Pino8 para baterias de 20 unidades; ligue o Pino5 & Pino6 e mantenha o Pino7 e Pino8 aberto para baterias de 19 unidades; e mantenha todos os pinos abertos para baterias de 18 unidades.

- 5) Ligue o disjuntor de entrada e a UPS entrará em modo de derivação. Se a UPS se encontrar em modo de derivação de manutenção, ligue o interruptor de manutenção para a posição "UPS" e depois ligue a UPS

3-5. Operação em paralelo

1. Ligação do sistema paralelo

- 1) Certifique-se que todas as UPS são modelos paralelos e siga a referência da fiação na secção 2-4.
- 2) Desligue os disjuntores de entrada e saída de cada UPS e desligue o disjuntor da bateria se a UPS for um modelo de longa duração.
- 3) Ligue o disjuntor de entrada de cada UPS e meça a diferença de tensão entre a linha de saída 1 de cada UPS com um multímetro. Se a diferença de tensão for menor que 1V, isso significa que todas as ligações estão corretas. Se a diferença de tensão for maior que 1V, verifique se a fiação está ligada corretamente.
- 4) Ligue todos os disjuntores de entrada de todas as UPS no sistema paralelo. Antes de ligar faseadamente

cada uma das UPS , verifique se PAR001~PAR003 é exibido sequencialmente em cada uma das UPS. Se nenhum "PARxx" existe em nenhuma das UPS, verifique se os cabos paralelos estão ligados corretamente.

- 5) Ligue cada uma das UPS faseadamente e certifique-se que o LED do modo AC ou o LED do modo de bateria são exibidos em cada uma das UPS. Meça a tensão de saída de cada UPS e verifique se a diferença de voltagem é menor que 2V (normalmente 1V) com um multímetro. Se a diferença de tensão for maior que 2V, verifique se o cabo paralelo ou o cabo de corrente partilhada estão ligados corretamente. Se estiverem todos ligados corretamente, talvez seja um problema interno da UPS. Entre em contacto com o seu distribuidor local ou com o atendimento ao cliente para receber ajuda.
- 6) Desligue cada UPS faseadamente e depois transfira-os para o modo de derivação, ligue o disjuntor de saída de cada unidade.
- 7) Ligue a UPS no modo AC e após isso a ligação do sistema paralelo está concluída.

2. Adicionar uma nova unidade ao sistema paralelo

- 1) Poderá adicionar uma nova unidade ao sistema paralelo quando todo o sistema se encontrar em funcionamento. Deverá cortar a carga e encerrar o sistema.
- 2) Certifique-se que todas as UPS são modelos paralelos e siga a referência da fiação na secção 2-3.
- 3) A instalação do novo sistema paralelo refere-se ao capítulo anterior.

3. Remova uma unidade do sistema paralelo

Existem dois métodos para remover uma unidade do sistema paralelo:

Primeiro método:

- 7) Pressione a tecla "OFF" por duas vezes sendo que cada uma dessas vezes deve ser por mais de 0.5s. Então, a UPS entrará em modo de derivação sem saída.
- 8) Desligue os disjuntores de saída dessa unidade e depois desligue o disjuntor de entrada dessa unidade.
- 9) Após encerrar, poderá desligar o disjuntor da bateria (para modelos de longa duração) e remover o cabo paralelo e o cabo de corrente partilhada. De seguida, remova a unidade do sistema paralelo.

Segundo método:

- 1) Se a derivação for deficiente, não poderá remover a UPS sem interrupção. Deverá cortar a carga e encerrar o sistema.
- 2) Certifique-se que a definição de derivação está ativa em cada UPS e depois desligue o sistema em execução. Todas as UPS entrarão em modo de derivação. Remova todas as tampas de derivação de manutenção e mude a posição dos interruptores de manutenção de "UPS" para "BPS". Desligue os disjuntores de entrada e os disjuntores da bateria.
- 3) Remova a UPS desejada.
- 4) Ligue o disjuntor de entrada das restantes UPS e o sistema será transferido para o modo de derivação.
- 5) Mude a posição dos interruptores de manutenção de "BPS" para "UPS" e volte a colocar as tampas de derivação de manutenção. Ligue as restantes UPS e termine a ligação do sistema paralelo.



Aviso: (Apenas para os sistemas paralelos)

- Antes de ligar o sistema paralelo para ativar o inversor, certifique-se que os interruptores de manutenção de todas as unidades se encontram na mesma posição.
- Quando o sistema paralelo se encontra ligado para trabalhar através do inversor, não utilize o interruptor de manutenção de qualquer uma das unidades.

3-6. Significado das abreviaturas no ecrã LCD

Abreviaturas	Conteúdo exibido	Significado
ENA	ENA	Ativar
DIS	DIS	Desativar
ATO	ATO	Auto
BAT	BAT	Bateria
NCF	NCF	Modo normal (não o modo CVCF)
CF	CF	Modo CVCF
SUB	SUB	Subtrair
ADD	ADD	Adicionar
ON	ON	Ligar
OFF	OFF	Desligar
FBD	Fbd	Não permitido
OPN	OPN	Permitir
RES	RES	Reservado
PAR	PAR	Paralelo

3-7. Configuração do LCD

Existem três parâmetros para configurar a UPS. Consulte o seguinte diagrama.

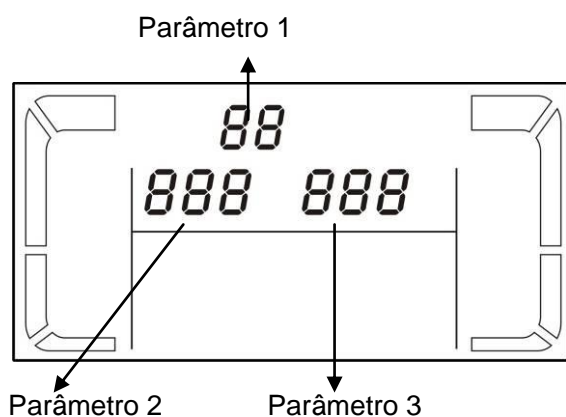

Parâmetro 1: Para alternativas ao programa. Existem 15 programas para configuração. Consulte a tabela abaixo.

O parâmetro 2 e o parâmetro 3 são as opções de configuração ou valores para cada programa.

Lista de 15 programas disponíveis para o parâmetro 1:

Código	Descrição	Derivação	AC	ECO	CVCF	Bateria	Teste da bateria
01	Tensão de saída	Y					
02	Frequência de saída	Y					
03	Intervalo de tensão para derivação	Y					
04	Intervalo de frequência para derivação	Y					
05	Ativar/desativar modo ECO	Y					
06	Intervalo de tensão para o modo ECO	Y					
07	Definição do intervalo de frequência do modo ECO	Y					
08	Configuração do modo de derivação	Y	Y				
09	Configuração do tempo de reserva da bateria	Y	Y	Y	Y	Y	Y
10	Configuração da saída programável **	Y	Y	Y	Y	Y	Y
11	Ponto de encerramento para a saída programável	Y	Y	Y	Y	Y	Y
12	Ativar/desativar função de espera aguardando entrada em operação	Y	Y	Y	Y	Y	Y
13	Regulação da tensão da bateria	Y	Y	Y	Y	Y	Y
14	Regulação da tensão do carregador	Y	Y	Y	Y	Y	Y
15	Regulação da tensão de saída		Y		Y	Y	

*Y significa que este programa pode ser definido neste modo.

**A definição de saída programável não é suportada por modelos de rack.

Observação: Todos os parâmetros serão guardados apenas quando a UPS for encerrada normalmente com ligação interna ou externa da bateria. (O encerramento normal da UPS significa desligar o disjuntor de entrada em modo de derivação).

● 01: Tensão de saída

Interface	Configuração
	Parâmetro 3: Tensão de saída Poderá escolher a seguinte tensão de saída no parâmetro 3: 208: Apresenta uma tensão de saída de 208Vac 220: Apresenta uma tensão de saída de 220Vac 230: Apresenta uma tensão de saída de 230Vac 240: Apresenta uma tensão de saída de 240Vac

● 02: Frequência de saída

Interface	Configuração
<p>60 Hz, modo CVCF</p>	Parâmetro 2: Frequência de saída Configurando a frequência de saída Poderá escolher as seguintes três opções no parâmetro 2: 50.0Hz: A frequência de saída está configurada para 50.0Hz. 60.0Hz: A frequência de saída está configurada para 60.0Hz. ATO: Em caso de seleção, a frequência de saída será decidida de acordo com a frequência normal mais recente da rede elétrica. Se for entre 46Hz a 54Hz, a frequência de saída será 50.0Hz. Se for entre 56Hz a 64Hz, a frequência de saída será 60.0Hz. ATO é a configuração predefinida.
<p>50 Hz, modo normal</p>	Parâmetro 3: Modo de frequência Definir a frequência de saída em modo CVCF ou sem ser em modo CVCF. Poderá escolher as seguintes duas opções no parâmetro 3: CF: Configurar a UPS para modo CVCF. Em caso de seleção, a frequência de saída será definida a 50Hz ou 60Hz de acordo com a definição no parâmetro 2. A frequência de entrada poderá ser entre 46Hz e 64Hz.
<p>ATO</p>	NCF: Configurar a UPS para modo normal (não o modo CVCF). Em caso de seleção, a frequência de saída será sincronizada com a frequência de entrada num intervalo de cerca de 46~54 Hz a 50Hz ou 56~64 Hz a 60Hz de acordo com a definição no parâmetro 2. Caso os 50Hz forem selecionados no parâmetro 2, a UPS irá ser transferida para modo de bateria quando a frequência de entrada não se encontrar dentro do intervalo de 46~54 Hz. Caso os 60Hz forem selecionados no parâmetro 2, a UPS irá ser transferida para modo de bateria quando a frequência de entrada não se encontrar dentro do intervalo de 56~64 Hz. * Caso o Parâmetro 2 seja ATO, o parâmetro 3 exibirá a frequência da corrente.

Observação: Se a UPS estiver definida para o modo CVCF, a função de derivação será desativada automaticamente.

Mas quando uma única UPS sem função paralela for ligada à rede elétrica e, antes de a UPS terminar o arranque, existirão alguns segundos de pulso de tensão (o mesmo que a tensão de entrada) na saída de derivação.

Se necessitar remover o pulso neste modo para proteger melhor a sua carga, poderá contactar o revendedor para receber ajuda.

Para a UPS com função paralela, esta situação do pulso não ocorrerá.

● 03: Intervalo de tensão para derivação

Interface	Configuração
	<p>Parâmetro 2: Defina uma baixa tensão aceitável para a derivação. O intervalo de definição é entre 110V a 209V e o valor predefinido é 110V.</p> <p>Parâmetro 3: Defina uma alta tensão aceitável para a derivação. O intervalo de definição é entre 231V a 276V e o valor predefinido é 264V.</p>

● 04: Intervalo de frequência para derivação

Interface	Configuração
	<p>Parâmetro 2: Defina uma baixa frequência aceitável para a derivação. Sistema de 50Hz: O intervalo de definição é entre 46.0Hz a 49.0Hz. Sistema de 60 Hz: O intervalo de definição é entre 56.0Hz a 59.0Hz. O valor predefinido é 46.0Hz/56.0Hz.</p> <p>Parâmetro 3: Defina uma alta frequência aceitável para a derivação. 50 Hz: O intervalo de definição é entre 51.0Hz a 54.0 Hz. 60 Hz: O intervalo de definição é entre 61.0Hz a 64.0Hz. O valor predefinido é 54.0Hz/64.0Hz.</p>

● 05: Ativar/desativar modo ECO

Interface	Configuração
	<p>Parâmetro 3: Ative ou desative a função ECO. Poderá escolher as seguintes duas opções:</p> <p>DIS: Desativar a função ECO</p> <p>ENA: ativar a função ECO</p> <p>Se a função ECO estiver desativada, o intervalo de tensão e de frequência para o modo ECO pode ainda ser definido, será inútil a menos que a função ECO esteja ativa.</p>

● 06: Intervalo de tensão para o modo ECO

Interface	Configuração
	<p>Parâmetro 2: Intervalo do ponto de baixa tensão para o modo ECO O intervalo de definição é entre 5% a 10% da tensão nominal.</p> <p>Parâmetro 3: Intervalo do ponto de alta tensão para o modo ECO O intervalo de definição é entre 5% a 10% da tensão nominal.</p>

● 07: Intervalo de frequência para o modo ECO

Interface	Configuração
	<p>Parâmetro 2: Definir o ponto de baixa frequência para o modo ECO. Sistema de 50 Hz: O intervalo de definição é entre 46.0Hz a 48.0Hz. Sistema de 60 Hz: O intervalo de definição é entre 56.0Hz a 58.0Hz. O valor predefinido é 48.0Hz/58.0Hz.</p> <p>Parâmetro 3: Definir o ponto de alta frequência para o modo ECO. 50 Hz: O intervalo de definição é entre 52.0Hz a 54.0 Hz. 60 Hz: O intervalo de definição é entre 62.0Hz a 64.0Hz. O valor predefinido é 52.0Hz/62.0Hz.</p>

● 08: Configuração do modo de derivação

Interface	Configuração
	<p>Parâmetro 2: OPN: Derivação permitida. Quando selecionado, a UPS funcionará em modo de derivação, dependendo se a definição de derivação está ativa/inativa. FBD: Derivação não permitida. Quando selecionado, não é permitido funcionar em modo de derivação em quaisquer circunstâncias.</p> <p>Parâmetro 3: ENA: Derivação ativa. Quando selecionado, o modo de derivação é ativado. DIS: Desativação desativada Quando selecionado, a derivação automática é aceitável, mas a derivação manual não é permitida. A derivação manual significa que os utilizadores operam manualmente a UPS em modo de derivação. Por exemplo, pressionando o botão OFF em modo AC para entrar em modo de derivação.</p>

● 09: Configuração do tempo de reserva da bateria

Interface	Configuração
	<p>Parâmetro 3: 000~999: Definir o máximo de tempo de reserva entre 0min e 999min. A UPS encerrará para proteger a bateria após atingir o tempo de reserva. O valor predefinido é 990min. DIS: A desativação da proteção da descarga da bateria e o tempo de reserva dependerá da capacidade da bateria.</p>

● 10: Configuração da saída programável

Observação : Esta função não é suportada no modelo de rack.

Interface	Configuração
	<p>Parâmetro 3: Configurar a saída programável Poderá escolher as seguintes três opções: ON: A saída programável é manualmente ligada intemporalmente. DESLIGADO: A saída programável é manualmente desligada. No entanto, se a UPS reiniciar, esta definição irá automaticamente para o estado "ATO". ATO: A saída programável é automaticamente ligada ou cortada de acordo com o estado da bateria e da carga. Quando a tensão da bateria for mais baixa que o ponto definido, ou for alcançado o período de encerramento, a saída programável será cortada automaticamente. Após a rede elétrica estar em recuperação, a saída ligar-se-á automaticamente. Se ocorrer sobrecarga, a saída programável será também cortada automaticamente. Se ocorrer por 3 vezes, a saída programável será cortada até voltar a ser ligada manualmente.</p>

● **11: Ponto de encerramento para a saída programável**

Observação : Esta função não é suportada no modelo de rack.

Interface	Configuração
	<p>Parâmetro 2: 001. Definir o tempo de encerramento para a saída programável.</p> <p>Parâmetro 3: Tempo de encerramento em minutos O intervalo de definição é entre 0 a 300. Quando o período de encerramento for alcançado, o terminal da saída programável será cortado. O valor predefinido é 30 minutos.</p>
	<p>Parâmetro 2: 002 Definir a tensão de encerramento para a saída programável</p> <p>Parâmetro 3: Tensão de encerramento em V. O intervalo de definição é entre 11.2 a 13.6. Se a tensão da bateria for mais baixa que o ponto definido, a saída programável será cortada. O valor predefinido é 11.2V.</p>

● **12: Ativar/desativar função de espera aguardando entrada em operação**

Interface	Configuração
	<p>Parâmetro 2: HS.H Ative ou desative a função de espera aguardando entrada em operação. Poderá escolher as seguintes duas opções no Parâmetro 3:</p> <p>SIM: A função de espera aguardando entrada em operação está ativa. Significa que a UPS atual está definida para anfitriã da função de espera aguardando entrada em operação, e reiniciará após a recuperação AC, mesmo sem a bateria estar ligada.</p> <p>NÃO: A função de espera aguardando entrada em operação está inativa. A UPS está a funcionar no modo normal não pode ser reiniciada sem a bateria</p>

● **13: Regulação da tensão da bateria**

Interface	Configuração
	<p>Parâmetro 2: Selecione a função "Add" ou "Sub" para ajustar a tensão da bateria para um valor real.</p> <p>Parâmetro 3: o intervalo de definição é entre 0V a 5.7V e o valor predefinido é 0V.</p>

● 14: Regulação da tensão do carregador

Interface	Configuração
	<p>Parâmetro 2: poderá escolher Add ou Sub para ajustar a tensão da carga</p> <p>Parâmetro 3: o intervalo de definição é entre 0V a 9.9V e o valor predefinido é 0V.</p> <p>OBSERVAÇÃO:</p> <p>*Antes de efetuar ajustes de tensão, certifique-se que primeiro desliga todas as baterias para conseguir obter a tensão de carga exata.</p> <p>*Sugerimos fortemente que use o valor predefinido (0). Qualquer alteração deve ser adequada às especificações da bateria.</p>

PT

● 15: Regulação da tensão de saída

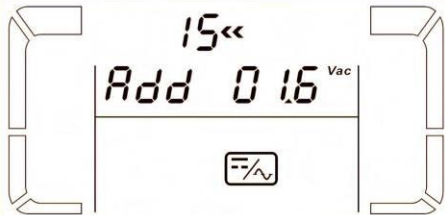
Interface	Configuração
	<p>Parâmetro 2: poderá escolher Add ou Sub para ajustar a tensão do inversor</p> <p>Parâmetro 3: o intervalo de definição é entre 0V a 6.4V e o valor predefinido é 0V.</p>

3-8. Modo de operação/Descrição do estado

Se os sistemas paralelos da UPS estiverem configurados corretamente, será exibido mais um ecrã com "PAR" no parâmetro 2 e será atribuído um valor no parâmetro 3 tal como é mostrado no diagrama do ecrã paralelo. A UPS principal será designada por predefinição como "001" e as UPS auxiliares serão designadas tanto como "002" e "003". Os valores podem ser alterados dinamicamente durante a operação.

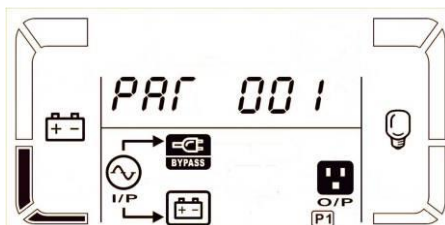

Modo/estado de operação		
Modo AC	Descrição	Quando a tensão de entrada se encontrar dentro do intervalo aceitável, a UPS fornecerá corrente AC pura e estável à saída. A UPS também carregará a bateria em modo AC.
	Ecrã LCD	
Modo ECO	Descrição	Quando a tensão de entrada se encontrar dentro do intervalo regulado de tensão, a UPS derivará tensão para a saída para poupança de energia.
	Ecrã LCD	
Modo CVCF	Descrição	Quando a frequência de entrada se encontrar dentro do intervalo 46 a 64Hz, a UPS pode ser definida para uma frequência de saída constante, 50Hz ou 60Hz. A UPS ainda carregará a bateria neste modo.
	Ecrã LCD	
Modo de bateria	Descrição	Quando a tensão de entrada estiver fora do intervalo aceitável ou da falha de energia, a UPS reservará energia da bateria e o alarme emitirá um som a cada 4 segundos.

	Ecrã LCD	
--	----------	--

Modo de derivação	Descrição	Quando a tensão de entrada se encontrar dentro do intervalo aceitável e a derivação estiver ativa, desligue a UPS e esta entrará em modo de derivação. O alarme emite um sinal sonoro a cada dois minutos.	
	Ecrã LCD		
Teste da bateria	Descrição	Quando a UPS se encontra em modo AC ou em modo CVCF, pressione a tecla "Test" durante mais de 0.5s. Então, a UPS emitirá um único som e iniciará o "Teste de bateria". A linha entre os ícones do I/P e do inversor ficará intermitente para avisar os utilizadores. Esta operação é utilizada para verificar o estado da bateria.	
	Ecrã LCD		
Estado de falha	Descrição	Quando ocorrer uma falha da UPS, serão exibidas mensagens de erro no painel LCD.	
	Ecrã LCD		















3-9. Código da falha

Evento de falha	Código da falha	Ícone	Evento de falha	Código da falha	Ícone
Falha no arranque do barramento	01	Nenhum	Falha de alimentação negativa	1A	Nenhum
Barramento acima	02	Nenhum	Bateria SCR em curto-circuito	21	Nenhum
Barramento abaixo	03	Nenhum	Relé do inversor em curto-circuito	24	Nenhum
Barramento desequilibrado	04	Nenhum	Falha de comunicação paralela	35	Nenhum
Falha do inversor no ponto de	11	Nenhum	Corrente de saída paralela	36	Nenhum

início com tolerância			desequilibrada		
Alta tensão do inversor	12	Nenhum	Sobreaquecimento	41	Nenhum
Baixa tensão do inversor	13	Nenhum	Falha de comunicação da CPU	42	Nenhum
Saída do inversor em curto-circuito	14	SHORT	Sobrecarga	43	OVER LOAD





PT

3-10. Indicador de aviso

Aviso	Ícone (intermitente)	Alarme
Bateria fraca	 LOW BATT.	Emite sinal sonoro a cada segundo
Sobrecarga	 OVER LOAD	Emite dois sinais sonoros a cada segundo
Bateria desligada	 BATT. FAULT	Emite sinal sonoro a cada segundo
Sobrecarga	 	Emite sinal sonoro a cada segundo
EPO ativa	 EP	Emite sinal sonoro a cada segundo
Falha do ventilador/Sobreaquecimento	 	Emite sinal sonoro a cada segundo
Falha do carregador	 	Emite sinal sonoro a cada segundo
Fusível do I/P danificado	 	Emite sinal sonoro a cada segundo
Sobrecarga por 3 vezes em 30min		Emite sinal sonoro a cada segundo
Proteção paralela	 3F	Emite sinal sonoro a cada segundo

4. Resolução de problemas

Se o sistema da UPS não funcionar corretamente, resolva o problema utilizando a tabela abaixo.

Sintoma	Possível causa	Resolução
Nenhuma indicação e alarme no painel de visualização frontal, apesar da rede elétrica estar normal.	A potência de entrada não está ligada corretamente.	Verifique se o cabo de entrada se encontra ligado corretamente à rede elétrica.
O ícone  e o código de aviso EP encontram-se intermitentes no ecrã LCD e o alarme emite um som a cada segundo.	A função EPO está ativa.	Configure o circuito na posição fechada e desative a função EPO.
O ícone  e o BATT. FAULT encontram-se intermitentes no ecrã LCD e o alarme emite um som a cada segundo.	A bateria interna ou externa encontra-se ligada incorretamente.	Verifique se todas as baterias estão corretamente ligadas.
O ícone  e o OVER LOAD encontram-se intermitentes no ecrã LCD e o alarme emite dois sons a cada segundo.	A UPS está em sobrecarga.	Remova cargas em excesso da saída da UPS.
	A UPS está em sobrecarga. Os dispositivos ligados à UPS são alimentados diretamente pela rede elétrica através da derivação.	Remova cargas em excesso da saída da UPS.
	Após sucessivas sobrecargas, a UPS ficará bloqueada em modo de derivação. Os dispositivos ligados são alimentados diretamente pela rede elétrica.	Primeiro remova cargas em excesso da saída da UPS. De seguida encerre a UPS e volte a reiniciá-la.
O código da falha exibido é o 43. O ícone OVER LOAD acende-se no ecrã LCD e o alarme emite sons continuamente.	A UPS encontra-se em sobrecarga há tanto tempo que entra em falha. De seguida a UPS encerra automaticamente.	Remova cargas em excesso da saída da UPS e volte a reiniciá-la.
O código da falha exibido é o 14, o ícone SHORT acende-se no ecrã LCD e o alarme emite sons continuamente.	A UPS encerra automaticamente porque ocorre um curto-circuito na saída da UPS.	Verifique a fiação de saída e se os dispositivos que estão ligado se encontram no estado de curto-circuito.
O código da falha exibido é o 1, 2, 3, 4, 11, 12, 13, 14, 1A, 21, 24, 35, 36, 41, 42 ou 43 no ecrã LCD e o alarme emite sons continuamente.	Ocorreu uma falha interna da UPS. Existem dois possíveis resultados: 1. A carga ainda é fornecida, mas diretamente da corrente AC através da derivação. 2. A carga já não é fornecida pela corrente.	Contacte o seu revendedor.
O tempo de reserva da bateria é menor que o valor nominal.	As baterias não estão completamente carregadas	Carregue as baterias durante pelo menos 7 horas e depois verifique a capacidade. Se o problema persistir, contacte o seu revendedor.
	Defeito da bateria	Contacte o seu revendedor para substituição da bateria.
O ícone  e o  encontram-se intermitentes no ecrã LCD e o alarme emite um som a cada segundo.	O ventilador está bloqueado ou não funciona; ou a temperatura da UPS é demasiado alta	Verifique os ventiladores e notifique o seu revendedor.

Sintoma	Possível causa	Resolução
<p>O ícone  e o código de aviso 3F encontram-se intermitentes no ecrã LCD e o alarme emite um som a cada segundo.</p>	<p>Cabo de comunicação paralelo largo ou funcionamento paralelo incorreto.</p>	<p>Para o sistema paralelo, certifique-se que o cabo de comunicação paralelo está ligado corretamente e também verifique se o número de Id. da PRA está correto após ligar os disjuntores um a um. Se todos os números exibidos estiverem corretos, não há qualquer problema em ligar as UPS após desativar a mensagem de aviso pressionando os botões 'UP' e 'DOWN' em simultâneo. Caso contrário, por favor, NÃO ligue as UPS e contacte o seu revendedor para receber ajuda. Para uma única UPS, uma vez que não existe nenhuma ligação do cabo de comunicação e cabo de saída paralela, simplesmente ignore esta mensagem de aviso pressionando os botões 'UP' e 'DOWN' simultaneamente para desativar e ligar a UPS para funcionamento contínuo.</p>

5. Armazenamento e manutenção

5-1. Armazenamento

Antes de armazenar, carregue a UPS durante pelo menos 7 horas. Armazene a UPS coberta e em posição vertical em local seco e de temperatura amena. Durante o armazenamento, carregue a bateria de acordo com a seguinte tabela:

Temperatura de Armazenamento	Frequência de recarga	Duração do carregamento
-25°C - 40°C	A cada 3 meses	1-2 horas
40°C - 45°C	A cada 2 meses	1-2 horas

5-2. Manutenção



O sistema da UPS funciona com tensões perigosas. As reparações só podem ser efetuadas por pessoal de manutenção qualificado.



Mesmo depois de a unidade se encontrar desligada da rede elétrica, os componentes no interior do sistema UPS ainda se encontram ligados à bateria que é potencialmente perigosa.



Antes de realizar qualquer tipo de serviço e/ou manutenção desligue a bateria e verifique se não existe corrente e não existe tensão perigosa nos terminais do condensador de alta capacidade, como por exemplo condensadores de barramento.



Apenas indivíduos que estejam familiarizados apropriadamente com baterias e com as medidas de prevenção exigidas, podem substituir as baterias e supervisionar as operações. Os indivíduos não autorizados devem manter-se longe da bateria.



Verifique que não existe voltagem entre os terminais da bateria e a terra antes de efetuar manutenções ou reparações. Neste produto, o circuito da bateria não está isolado da tensão de entrada. Podem ocorrer tensões perigosas entre os terminais da bateria e a terra.



As baterias podem causar choques elétricos e possuir uma corrente de curto-circuito elevada. Remova o relógio de pulso, todos os anéis e outros objetos de metal pessoais antes de efetuar qualquer manutenção ou reparação e use apenas ferramentas com pegas e alças isoladas para a manutenção ou reparação.



Quando substituir as baterias, instale o mesmo número e tipo de baterias.



Não tente desfazer-se das baterias por meio do fogo. Isso poderá causar a explosão das baterias. As baterias devem ser devidamente depositadas no lixo de acordo com a regulamentação local.



Não abra ou destrua as baterias. A fuga de eletrólitos pode causar danos à pele e aos olhos. Pode ser tóxico.



Substitua o fusível apenas pelo mesmo tipo e amperagem, a fim de evitar riscos de incêndio.



Não desmonte o sistema UPS.

6. Especificações

MODELO		6000	6000R	10000	10000R
CAPACIDADE *		6000 VA / 4800 W		10000 VA / 8000 W	
ENTRADA					
Intervalo de tensão	Baixa perda de linha	110 VAC \pm 3 % a 50% de carga ; carga de 176 VAC \pm 3 % a 100% de carga			
	Baixa recuperação de linha	Baixa perda de tensão de linha + 10V			
	Alta perda de linha	300 VAC \pm 3 %			
	Alta recuperação de linha	Alta perda de tensão de linha - 10V			
Intervalo da frequência		Sistema 46Hz ~ 54 Hz @ 50Hz ; Sistema 56Hz ~ 64 Hz @ 60Hz			
Fase		Monofásico com terra			
Fator de potência		\geq 0.99 a 100% de carga			
SAÍDA					
Tensão de saída		208/220/230/240VAC			
Regulação da tensão AC		\pm 1%			
Intervalo da frequência (Intervalo sincronizado)		Sistema 46Hz ~ 54 Hz @ 50Hz ; Sistema 56Hz ~ 64 Hz @ 60Hz			
Intervalo da frequência (Modo de bateria)		50 Hz \pm 0.1 Hz ou 60Hz \pm 0.1 Hz			
Sobrecarga	Modo AC	100%~110%: 10min 、 110%~130%: 1min 、 >130% : 1s			
	Modo de bateria	100%~110%: 30sec 、 110%~130%: 10sec 、 >130% : 1s			
Índice do pico da corrente		Máx. 3:1			
Distorção harmônica		\leq 3 % a 100% de carga linear; \leq 6 % a 100% de carga não linear			
Tempo de transferência	Linha \longleftrightarrow Bateria	0 ms			
	Inversor \longleftrightarrow Derivação	0 ms			
	Inversor \longleftrightarrow ECO	<10 ms			
EFICIÊNCIA					
Modo AC		> 89%			
Modo de bateria		> 88%			
BATERIA					
Modelo padrão	Tipo e números	12 V / 7 Ah x 20		12 V / 9 Ah x 20	
	Tempo de carga	7 horas de recuperação a 90% de capacidade	3 horas de recuperação a 90% de capacidade	9 horas de recuperação a 90% de capacidade	4 horas de recuperação a 90% de capacidade
	Corrente de carga	1 A \pm 10% (máx.)	2 A \pm 10% (máx.)	1 A \pm 10% (máx.)	2 A \pm 10% (máx.)
	Tensão de carga	273 V \pm 1%			
Modelo de longa duração	Tipo	Dependente de aplicações			
	Valores	18 - 20			
	Corrente de carga	4 A \pm 10% (máx.)	2 A \pm 10% (máx.)	4 A \pm 10% (máx.)	2 A \pm 10% (máx.)
	Tensão de carga	273 V \pm 1%			
FÍSICO					
Modelo padrão	Dimensão, DXWXH(mm)	592 X 250 X 576	Unidade UPS: 580 X 438 X 133 Bateria: 580 X 438 X 133	592 X 250 X 576	Unidade UPS: 668 X 438 X 133 Bateria: 580 X 438 X 133
	Peso líquido (kgs)	81	Unidade UPS: 17 Bateria: 57	83	Unidade UPS: 20 Bateria: 63
Modelo de longa duração	Dimensão, DXWXH(mm)	592 X 250 X 576	580 X 438 X 133	592 X 250 X 576	668 X 438 X 133
	Peso líquido (kgs)	25	17	27	20
AMBIENTE					
Temperatura de funcionamento		0 ~ 40°C (a duração da bateria cairá quando > 25°C)			
Humidade de funcionamento		<95 % e sem condensação			
Altitude de operação		<1000m			
Nível de ruído acústico		Menor que 55dB a 1 metro		Menor que 58dB a 1 metro	
GESTÃO					
Smart RS-232 ou USB		Compatível com o Windows® 2000/2003/XP/Vista/2008, Windows® 7, Linux, Unix, e MAC			
SNMP opcional		Gestão de energia do gestor SNMP e do navegador da Web			

* Diminua a capacidade para 60% da capacidade no modo CVCF e para 90% quando a tensão de saída se encontrar regulada para 208VAC.

**Se a UPS estiver instalada ou for utilizada num local onde a altitude é acima de 1000m, a potência de saída deve ser reduzida em um por cento por cada 100m.

***As especificações do produto estão sujeitas a alterações sem aviso prévio.